

**pino**

*nous pour vous*



## **Guide de planification 2025**

**valable à compter du 01.01.2025**

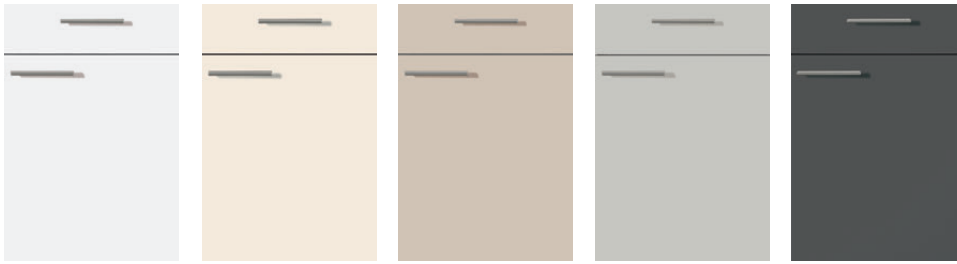
**GP 0 PN 80**
**Mé laminé**

N° 730 blanc A N° 650 blanc magnolia A N° 678 gris cachemire A N° 659 gris clair A N° 874 graphite A

**GP 2 PN 210**
**Anti-traces de doigts**

N° 691 blanc alpin extramat A N° 695 blanc magnolia extramat A N° 696 gris cachemire extramat A N° 694 gris clair extramat A N° 697 graphite extramat A N° 698 Bleu indigo extramat B N° 689 noir extramat B

**GP 2 PN 215**
**Direktlack**



N° 503 blanc haute brillance A N° 510 blanc magnolia haute brillance A N° 504 gris cachemire haute brillance A N° 509 gris clair haute brillance A N° 505 graphite haute brillance A

**GP 4 PN 435**
**Polymère**

N° 670 blanc mat A N° 502 blanc magnolia mat A N° 680 gris cachemire mat A N° 511 gris clair mat A N° 688 graphite mat A

**GP 1 PN 100**

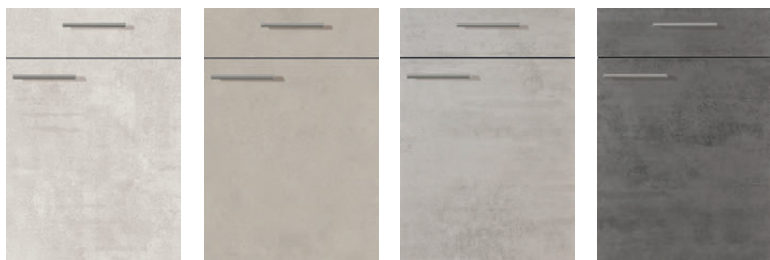
**Méliné**



N° 665 béton gris blanc **B** N° 500 béton sable **B** N° 657 béton gris perle **B** N° 658 béton gris graphite **B**



N° 682 Sapin cara **B** N° 683 Sapin clay **A** N° 506 chêne aviva **A** N° 672 imitation chêne Evoke **A** N° 507 Hemlock lave **B**

**GP 1 PN 105**

**Méliné**

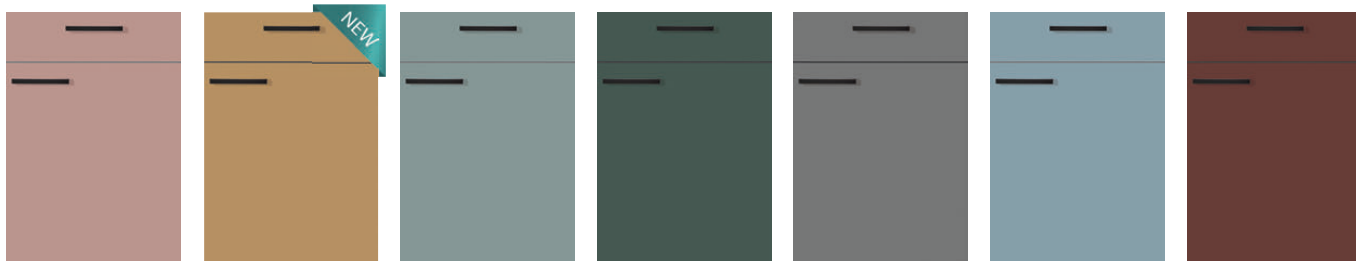

N° 666 rose antique **B** N° 508 Caramel **B** N° 667 vert fjord **B** N° 690 Verde **B** N° 675 gris agate **B** N° 668 bleu pastel **B** N° 501 rouge rubis **B**

**GP 2 PN 205**

**Méliné**



N° 686 Alux or **B** N° 684 Alux champagne **B** N° 685 Alux caviar **B** N° 693 bronze **B**

**GP 2 745 PN 220**

**laque laminate**



N° 653 blanc haute brillance **B** N° 662 gris pierre haute brillance **C**

# Récapitulatif des poignées

Les illustrations ne sont pas mises à l'échelle.



**N° 791**  
Poignée arc métallique  
aspect inox  
Profondeur 32 mm  
Entraxe perforations : 128 mm



**N° 834**  
Poignée arc métallique  
aspect inox  
Profondeur 25 mm  
Entraxe perforations : 128 mm



**N° 875**  
Poignée arc métallique  
aspect inox  
Profondeur 28 mm  
Entraxe perforations : 128 mm

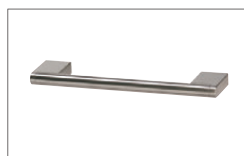

**N° 841**  
Poignée arc métallique  
aspect inox  
Profondeur 38 mm  
Entraxe perforations : 128 mm



**N° 837**  
Poignée arc métallique  
aspect inox  
Profondeur 30 mm  
Entraxe perforations : 128 mm



**N° 890**  
Poignée arc métallique  
noir mat  
Profondeur 32 mm  
Entraxe perforations : 128 mm



**N° 876**  
Poignée arc métallique  
noir mat  
Profondeur 34 mm  
Entraxe perforations : 128 mm



**N° 850**  
Poignée arc métallique  
aspect inox  
Profondeur 30 mm  
Entraxe perforations : 160 mm

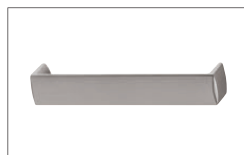

**N° 851**  
Poignée arc métallique  
aspect inox  
Profondeur 30 mm  
Entraxe perforations : 160 mm

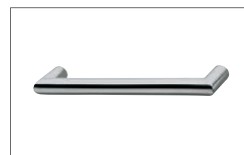

**N° 852**  
Poignée arc métallique  
aspect inox  
Profondeur 40 mm  
Entraxe perforations : 160 mm

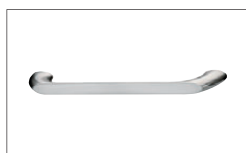

**N° 853**  
Poignée arc métallique  
aspect inox  
Profondeur 28 mm  
Entraxe perforations : 160 mm

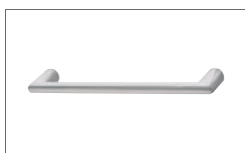

**N° 857**  
Poignée arc métallique  
aspect inox  
Profondeur 33 mm  
Entraxe perforations : 160 mm



**N° 860**  
Poignée arc métallique  
bruni, brossé  
Profondeur 24 mm  
Entraxe perforations : 160 mm

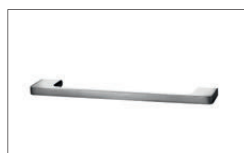

**N° 891**  
Poignée arc métallique  
aspect inox  
Profondeur 30 mm  
Entraxe perforations : 160 mm



**N° 603**  
Poignée arc métallique  
métallique, doré  
Profondeur 35 mm  
Entraxe perforations : 160 mm



**N° 895**  
Bouton métallique  
aspect inox  
Profondeur 21 mm



**N° 889**  
Bouton métallique  
graphite  
Profondeur 21 mm



**N° 858**  
Poignée arc métallique  
aspect chrome noir  
Profondeur 28 mm  
Entraxe perforations : 160 mm



**N° 859**  
Poignée arc métallique  
aspect chrome noir  
Profondeur 25 mm  
Entraxe perforations : 160 mm



**N° 897**  
Poignée arc métallique  
noir  
Profondeur 35 mm  
Entraxe perforations : 160 mm



**N° 600**  
Poignée arc métallique  
noir  
Profondeur 30 mm  
Entraxe perforations : 160 mm



**N° 601**  
Poignée arc métallique  
noir  
Profondeur 30 mm  
Entraxe perforations : 160 mm



**N° 602**  
Poignée arc métallique  
noir  
Profondeur 30 mm  
Entraxe perforations : 160 mm

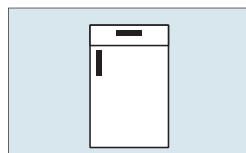

**Position de poignée 001**  
horizontale/verticale. Poignée  
horizontale sur les tiroirs,  
coulissants et abattants.  
Poignée verticale sur les  
portes.

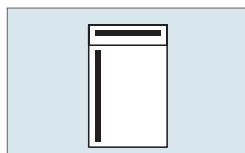

**Position de poignée 001**  
La position des poignées barre  
est déterminée départ usine.

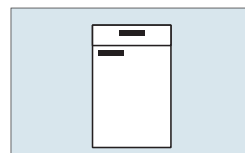

**Position de poignée 002**  
horizontale/horizontale  
En général, position des  
poignées horizontale.

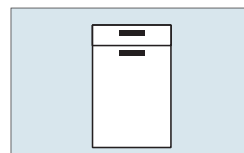

**Position de poignée 006**  
Poignée horizontale au centre  
Position des poignées  
horizontale au centre.



**Position de poignée 009**  
Profilé poignée

# Récapitulatif des poignées - Poignées à supplément de prix

Les illustrations ne sont pas mises à l'échelle.

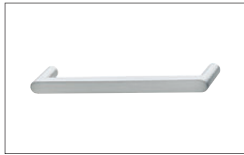

**N° 820** \*  
Poignée arc métallique  
aspect inox  
Profondeur 35 mm  
Entraxe perforations : 128 mm

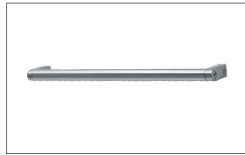

**N° 861** \*  
Poignée arc métallique  
aspect inox  
Profondeur 35 mm  
Entraxe perforations : 160 mm



**N° 862** \*  
Poignée arc métallique  
noir nickel  
Profondeur 34 mm  
Entraxe perforations : 128 mm

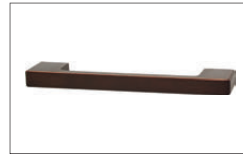

**N° 878** \*  
Poignée arc métallique  
imitation ferraille  
Profondeur 31 mm  
Entraxe perforations : 160 mm



**N° 883** \*  
Poignée arc métallique  
graphite  
Profondeur 29 mm  
Entraxe perforations : 160 mm



**N° 884** \*  
Poignée arc métallique  
aspect acier  
Profondeur 24 mm  
Entraxe perforations : 160 mm



**N° 885** \*  
Poignée arc métallique  
noir  
Profondeur 29 mm  
Entraxe perforations : 160 mm



**N° 893** \*  
Poignée arc métallique  
métallique, doré  
Profondeur 30 mm  
Entraxe perforations : 160 mm



**N° 896** \*  
Poignée arc métallique  
métallique, doré  
Profondeur 32 mm  
Entraxe perforations : 160 mm



**N° 880** \*  
Poignée arc métallique  
graphite  
Profondeur 29 mm  
Entraxe perforations : 160 mm



**N° 882** \*  
Poignée arc métallique  
noir antique  
Profondeur 28 mm  
Entraxe perforations : 160 mm



**N° 887** \*  
Poignée arc métallique  
graphite  
Profondeur 20 mm  
Entraxe perforations : 160 mm



**N° 879** \*\*\*  
Poignée arc métallique  
graphite  
Profondeur 29 mm

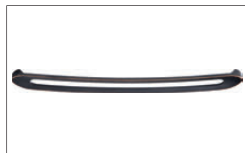

**N° 881** \*\*\*  
Poignée arc métallique  
noir antique  
Profondeur 28 mm



**N° 888** \*\*\*  
Poignée arc métallique  
graphite  
Profondeur 20 mm

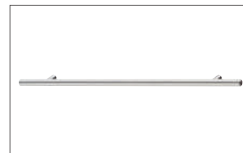

**N° 879** \*\*  
Poignée arc métallique  
graphite  
Profondeur 29 mm

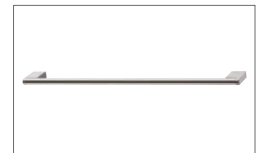

**N° 879** \*\*  
Poignée arc métallique  
graphite  
Profondeur 29 mm



**N° 886** \*\*\*\*  
Profilé poignée  
aspect inox  
Profondeur 18 / 20 mm



**N° 894** \*\*\*\*  
Profilé poignée  
noir  
Profondeur 18 / 20 mm



## Coloris corps de meuble

Coloris intérieur de corps de meuble: blanc

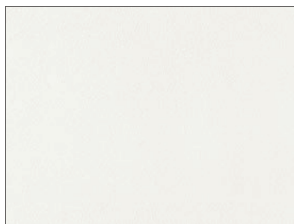

**N° 750**  
blanc

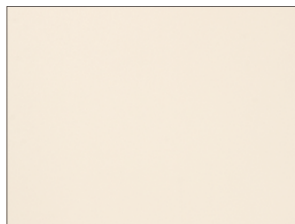

**N° 833**  
blanc magnolia

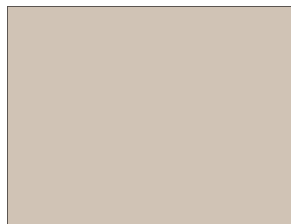

**N° 850**  
gris cachemire

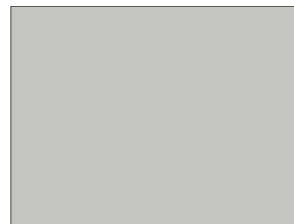

**N° 837**  
gris clair



**N° 842**  
graphite

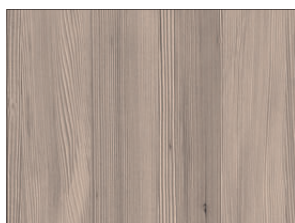

**N° 856**  
Sapin clay



**N° 859**  
chêne aviva

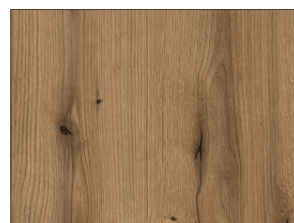

**N° 848**  
imitation chêne Evoke

## Modèles de verre

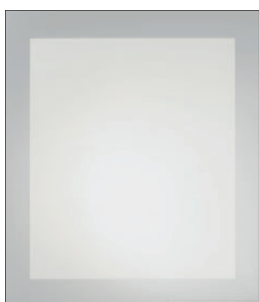

**N° 715**  
Porte vitrée à fleur  
sur cadre MDF  
Verre accentué gris

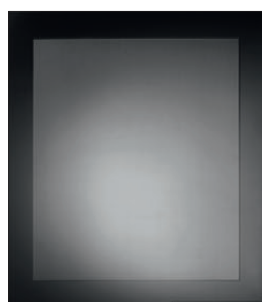

**N° 714**  
Porte vitrée à fleur  
sur cadre MDF  
Verre accentué noir

## Autres coloris de socle

Les plinthes sont disponibles dans tous les coloris de corps et dans les variantes suivantes :



**N° 682**  
Sapin cara



**N° 853**  
Hemlock lave



**N° 665**  
béton gris blanc

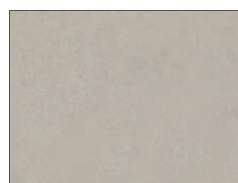

**N° 500**  
Béton sable

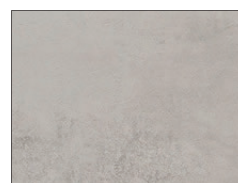

**N° 657**  
béton gris perle



**N° 658**  
béton gris graphite



**N° 666**  
rose antique



**N° 508**  
Caramel



**N° 667**  
vert fjord



**N° 690**  
Verde



**N° 668**  
bleu pastel



**N° 675**  
gris agate

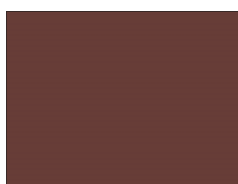

**N° 501**  
rouge rubis

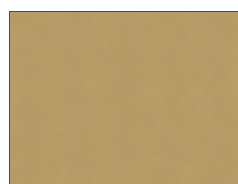

**N° 686**  
Alux or

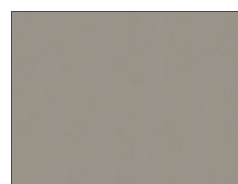

**N° 684**  
Alux champagne

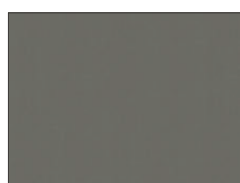

**N° 685**  
Alux caviar



**N° 693**  
bronze



**N° 699**  
Bleu indigo



**N° 681**  
noir



**N° 299**  
aspect inox

# Teintes toniques

Les teintes toniques sont exclusivement disponibles pour les étagères et les tablettes en 16 mm d'épaisseur.



**N° 682**  
Sapin cara



**N° 853**  
Hemlock lave

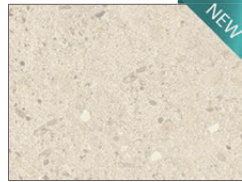

**N° 860**  
imitation terrazzo blanc



**N° 862**  
Travertin Umbria



**N° 861**  
Travertin Alcamo



**N° 665**  
béton gris blanc

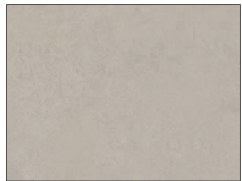

**N° 500**  
Béton sable

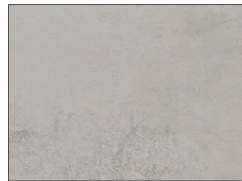

**N° 657**  
béton gris perle

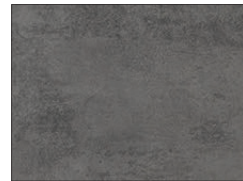

**N° 658**  
béton gris graphite

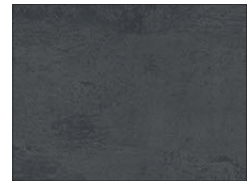

**N° 852**  
béton noir

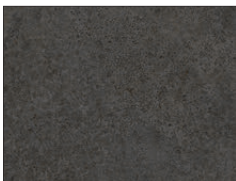

**N° 820**  
gris lave agrégat minéral

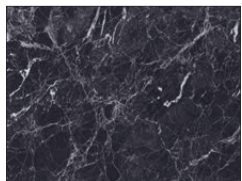

**N° 857**  
marbre noir

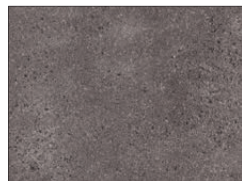

**N° 858**  
Taupe Terra



**N° 849**  
Pietra Grey marbre



**N° 666**  
rose antique



**N° 508**  
Caramel



**N° 667**  
vert fjord



**N° 690**  
Verde



**N° 675**  
gris agate



**N° 668**  
bleu pastel



**N° 501**  
rouge rubis

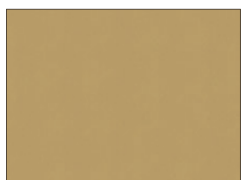

**N° 686**  
Alux or

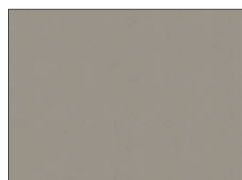

**N° 684**  
Alux champagne

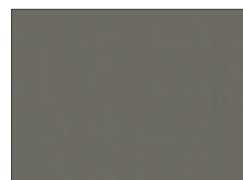

**N° 685**  
Alux caviar

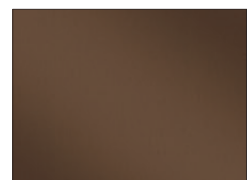

**N° 693**  
bronze

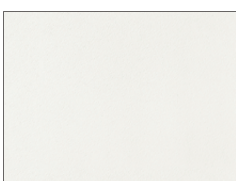

**N° 692**  
blanc alpin



**N° 699**  
Bleu indigo



**N° 681**  
noir



## Coloris de joues 16 mm

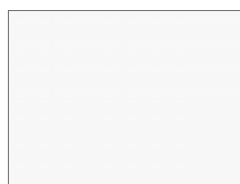

**N° 750**  
blanc

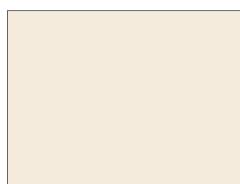

**N° 833**  
blanc magnolia

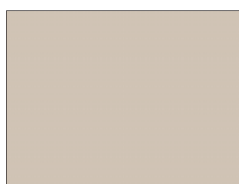

**N° 850**  
gris cachemire

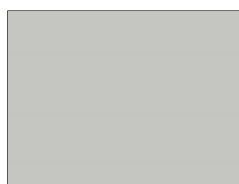

**N° 837**  
gris clair



**N° 842**  
graphite



**N° 691**  
blanc alpin extramat



**N° 695**  
blanc magnolia extramat



**N° 696**  
gris cachemire extramat

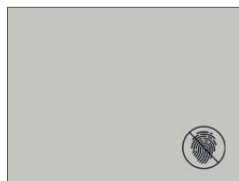

**N° 694**  
gris clair extramat



**N° 697**  
graphite extramat



**N° 653**  
blanc haute brillance

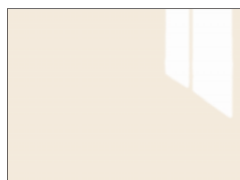

**N° 654**  
blanc magnolia haute brillance



**N° 504**  
gris cachemire haute brillance



**N° 662**  
gris clair haute brillance



**N° 505**  
graphite haute brillance



**N° 508**  
Caramel



**N° 666**  
rose antique



**N° 667**  
vert fjord



**N° 690**  
Verde



**N° 668**  
bleu pastel



**N° 675**  
gris agate



**N° 501**  
rouge rubis

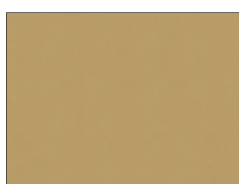

**N° 686**  
Alux or

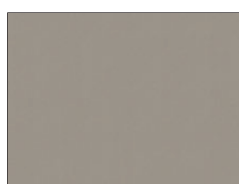

**N° 684**  
Alux champagne



**N° 685**  
Alux caviar

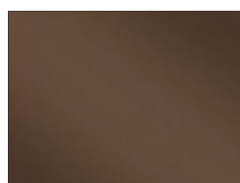

**N° 693**  
bronze



**N° 698**  
Bleu indigo extramat



**N° 689**  
noir extramat



**N° 682**  
Sapin cara

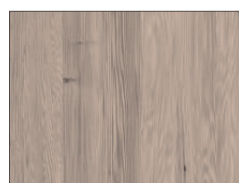

**N° 856**  
Sapin clay

## Coloris de joues 16 mm



**N° 859**  
chêne aviva



**N° 848**  
imitation chêne Evoke

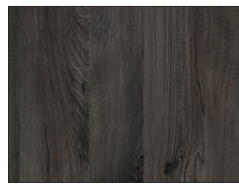

**N° 853**  
Hemlock lave

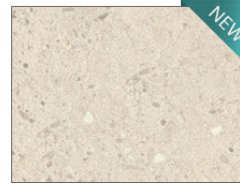

**N° 860**  
imitation terrazzo  
blanc



**N° 862**  
Travertin Umbria



**N° 861**  
Travertin Alcamo



**N° 665**  
béton gris blanc

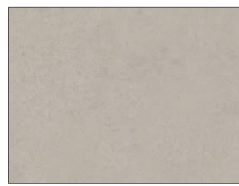

**N° 855**  
Béton sable



**N° 657**  
béton gris perle



**N° 658**  
béton gris graphite



**N° 852**  
béton noir



**N° 820**  
gris lave agrégat minéral

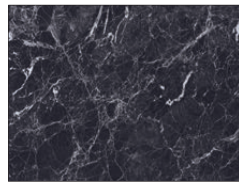

**N° 857**  
marbre noir



**N° 858**  
Taupe Terra

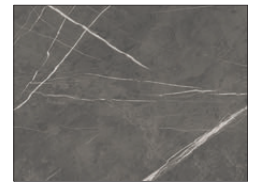

**N° 849**  
Pietra Grey marbre

## Coloris de joues 25 mm

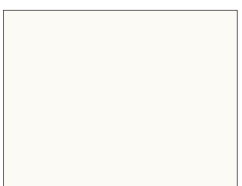

**N° 750**  
blanc

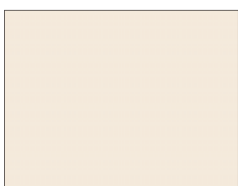

**N° 833**  
blanc magnolia

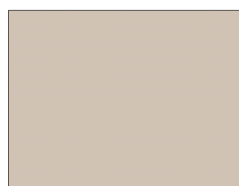

**N° 850**  
gris cachemire

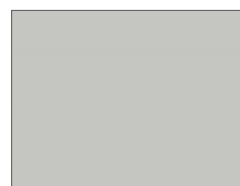

**N° 837**  
gris clair



**N° 842**  
graphite

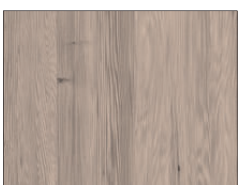

**N° 856**  
Sapin clay



**N° 859**  
chêne aviva

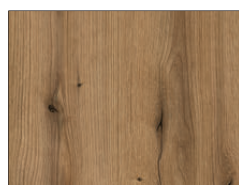

**N° 848**  
imitation chêne Evoke

# Décors de plans de travail



PLR



PLS



N° 854  
Sapin cara



N° 856  
Sapin clay



N° 859  
chêne aviva



N° 848  
imitation chêne Evoke



N° 853  
Hemlock lave

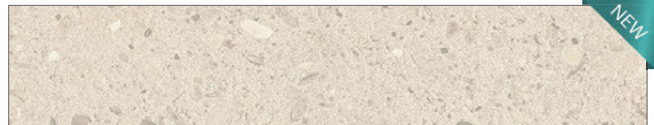

N° 860  
imitation terrazzo blanc

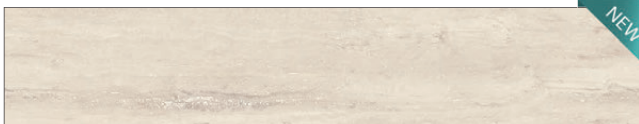

N° 862  
Travertin Umbria

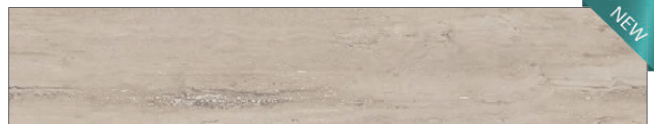

N° 861  
Travertin Alcamo



N° 844  
béton gris blanc

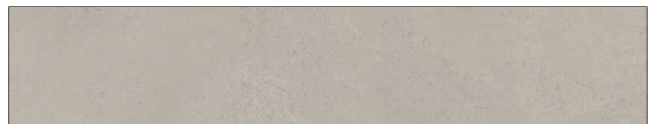

N° 855  
béton sable

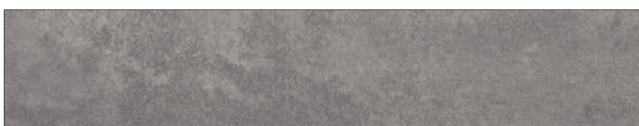

N° 838  
béton gris perle

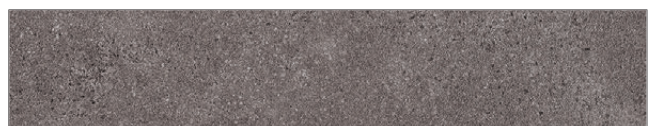

N° 858  
Taupe Terra



N° 849  
Pietra Grey marbre

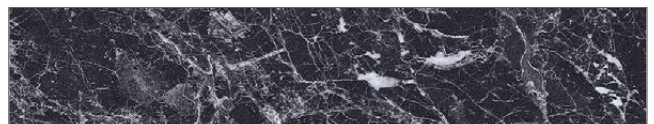

N° 857  
marbre noir

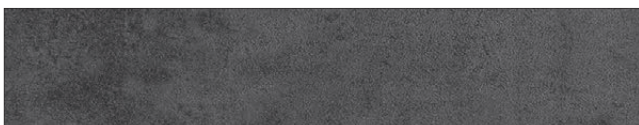

N° 839  
béton gris graphite



N° 852  
béton noir



N° 820  
gris lave agrégat minéral

## Autres décors de crédence

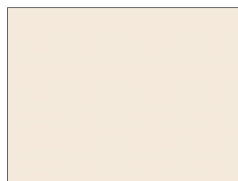

**N° 833**  
blanc magnolia

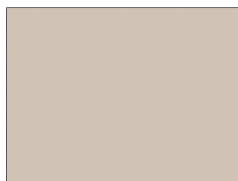

**N° 850**  
gris cachemire

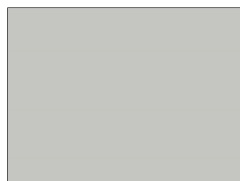

**N° 837**  
gris clair



**N° 842**  
graphite



**N° 666**  
rose antique



**N° 508**  
Caramel



**N° 667**  
vert fjord



**N° 690**  
Verde



**N° 675**  
gris agate



**N° 668**  
bleu pastel



**N° 501**  
rouge rubis

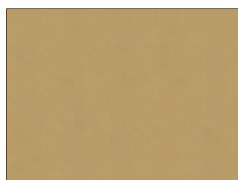

**N° 686**  
Alux or

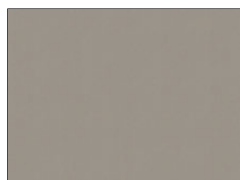

**N° 684**  
Alux champagne



**N° 685**  
Alux caviar



**N° 693**  
bronze



**N° 691**  
blanc alpin extramat

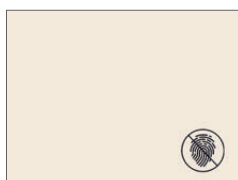

**N° 695**  
blanc magnolia extramat

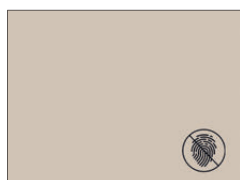

**N° 696**  
gris cachemire extramat

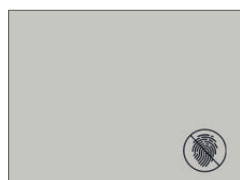

**N° 694**  
gris clair extramat



**N° 697**  
graphite extramat



**N° 698**  
Bleu indigo extramat



**N° 689**  
noir extramat

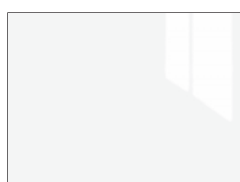

**N° 653**  
blanc haute brillance



**N° 654**  
blanc magnolia haute  
brillance



**N° 504**  
gris cachemire haute  
brillance



**N° 662**  
gris clair haute brillance



**N° 505**  
graphite haute brillance



## Habillages de crédence à motifs

Motif commence à gauche, mesuré de la gauche, découpé de la droite.

Un tracé continu du motif sur plusieurs parties est impossible. Longueur 150 - 2600 mm



N° 312 herbes



N° 329 Pissenlit

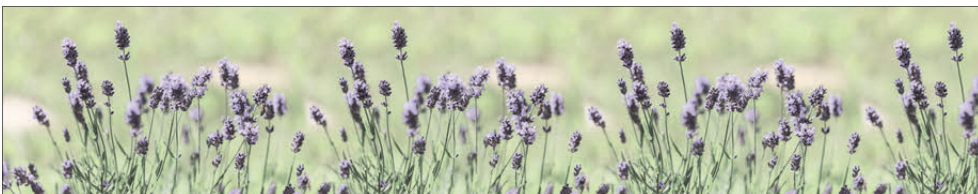

N° 324 lavande



N° 323 mur de briques

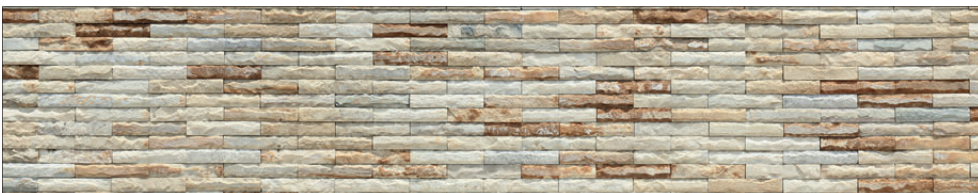

N° 325 mur de pierre clair



N° 331 Jungle blue



N° 327 Abstrait



N° 330 Abstrait 2



N° 315 carrelage motif noir blanc  
Taille des carrelages : 141,25 x 141,25 mm

Impossible de découper sur un carreau plein.



# Caractéristiques & conseils d'implantation Edition C

## Notre gamme



Les cuisines sans poignée sont disponibles avec 37 décors façade (7 programmes), groupes de prix 0 - 3 (pas pour PN 220 ni PN 435).  
Nos articles Edition C se déclinent dans tous les coloris corps. Tous les éléments secondaires sont disponibles pour l'aménagement, y c. 18 décors plan de travail, 44 coloris joue et socle.

Les poignées en creux Edition C sont disponibles en aspect inox et en noir.

## Modèles

<b>1 hauteur meuble bas</b> (poignées en creux horizontales)	723 mm		<b>CU *</b>
<b>4 hauteurs meuble suspendu</b> (poignées en creux horizontales)	291 mm		<b>CH * 29</b>
	579 mm	Hauteur 01	<b>CH * 01</b>
	723 mm	Hauteur 02	<b>CH * 02</b>
	867 mm	Hauteur 03	<b>CH * 03</b>
<b>5 hauteurs armoire</b> (poignées en creux verticales)	1043 mm		<b>CS * / CG * 104</b>
	1587 mm		<b>CS * / CG * 158</b>
	1907 mm	Hauteur 01	<b>CS * / CG * 01</b>
	2051 mm	Hauteur 02	<b>CS * / CG * 02</b>
	2195 mm	Hauteur 03	<b>CS * / CG * 03</b>

## Facturation en bloc

Il suffit de placer un « C » devant les références connues de la gamme standard pour les meubles Edition C de conception identique (par ex. U60 - CU60). Les modèles Edition C peuvent être facturés avec tous les meubles de la gamme standard.

- Il est possible de combiner les cuisines Edition C et tous les accessoires / meubles de la gamme standard.
- Veuillez respecter les consignes du fabricant de l'électroménager à monter.

## Poignées profilées



Disponibles en aluminium anodisé aspect inox (n° 951) et noir (n° 952). Embouts et angles intérieurs assortis.  
Longueur profil par baguette : 4000 mm max.

Les poignées en creux verticales sont livrées dans les longueurs adaptées pour les buffets hauts 1043 mm, 1587 mm et pour les armoires en 01/02/03 de haut. Elles sont prévues individuellement et facturées à part.  
Dans ce contexte, il faut confirmer le profil souhaité (GMSL / GMSC).

## Profils en C et en L

En règle générale, les profils en L sont montés sous le plan de travail au niveau des meubles bas.  
La poignée en creux avec profil en C est montée entre les façades au niveau des meubles bas.

## Profondeurs et saillies de

Afin de permettre l'installation de certains appareils encastrés et l'ouverture ergonomique des meubles bas, les meubles bas et armoires Edition C doivent être avancés de 15 mm. Le plan de travail dépasse de 25 mm par rapport au corps.  
En cas de planification avec un plan de travail en profondeur standard 600 mm, les tables de cuisson, éviers et lave-vaisselle (même avec un lambris mural) ne posent aucun problème.

## Finition

Les côtés visibles du corps en bout de linéaire doivent être impérativement dissimulés.

Dans ce contexte, 2 options :

- Joes de finition - tous les groupes de décors disponibles (coloris, voir rubrique 6. Joes)
- Panneaux de façade à monter entre corps et mur - tous les décors façade disponibles

En cas de planification avec des armoires attenantes, prévoir une joue de finition pour armoires entre meuble bas et armoire.

## Poignée profilée pour meubles suspendus



Les meubles suspendus Edition C sont disponibles en

**291 mm / 579 mm (hauteur 01) / 723 mm (hauteur 02) et 867 mm (hauteur 03) de haut.**

Ils sont équipés en série d'une baguette en aluminium anodisé fixée sur le panneau inférieur.

Les meubles suspendus, qui ne font pas partie de la gamme Edition C, peuvent être équipés de l'ouverture assistée ZID251 pour une planification harmonieuse. Les meubles suspendus Edition C ne peuvent pas être prévus comme buffet.

# Meubles bas les plus courants

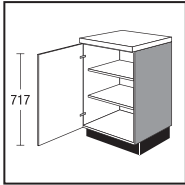

**CU30**  
**CU40**  
**CU45**  
**CU50**  
**CU60**

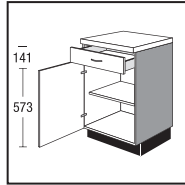

**US30**  
**US40**  
**US45**  
**US50**  
**US60**

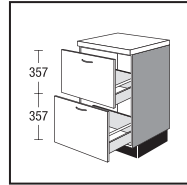

**CU2A45**  
**CU2A50**  
**CU2A60**  
**CU2A80**  
**CU2A90**  
**CU2A100**

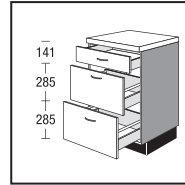

**US2A30**  
**US2A40**  
**US2A45**  
**US2A50**  
**US2A60**  
**US2A80**  
**US2A90**  
**US2A100**

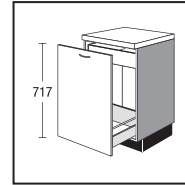

**CUA30IS**  
**CUA40IS**  
**CUA45IS**  
**CUA50IS**  
**CUA60IS**

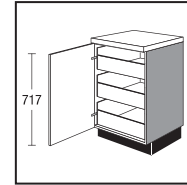

**CU303IS**  
**CU403IS**  
**CU453IS**  
**CU503IS**  
**CU603IS**

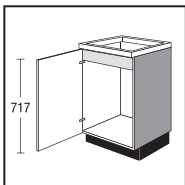

**CSP40**  
**CSP45**  
**CSP50**  
**CSP60**

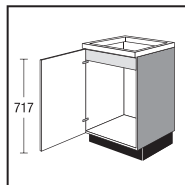

**CSP40RW**  
**CSP45RW**  
**CSP50RW**  
**CSP60RW**

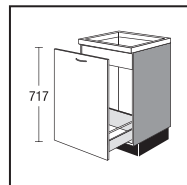

**CSPA40**  
**CSPA45**  
**CSPA50**  
**CSPA60**

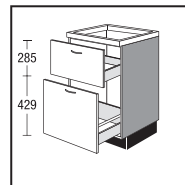

**CSP2A60K1**

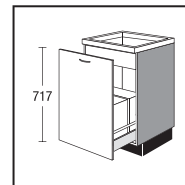

**CSPA60M**

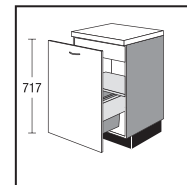

**CSPA45MH**  
**CSPA50MH**  
**CSPA60MH**

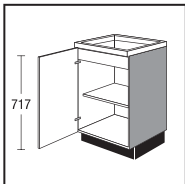

**CUK30**  
**CUK40**  
**CUK45**  
**CUK50**  
**CUK60**

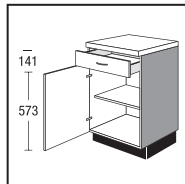

**UKS60**

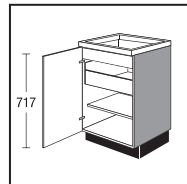

**CUK45IS**  
**CUK50IS**  
**CUK60IS**

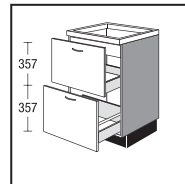

**CUK2A60Z**  
**CUK2A80Z**  
**CUK2A90Z**  
**CUK2A100Z**

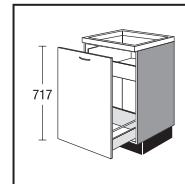

**CUKA60IS**

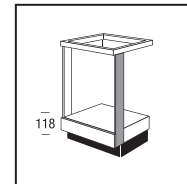

**CUHB**

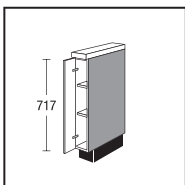

**CU15**

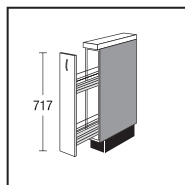

**CUA15**

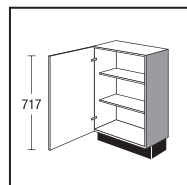

**CVU30**  
**CVU40**  
**CVU45**  
**CVU50**  
**CVU60**

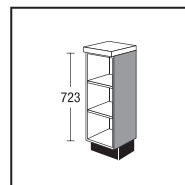

**VURV**  
**VURVC**

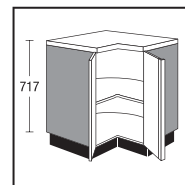

**CUE80**  
**CUE90**

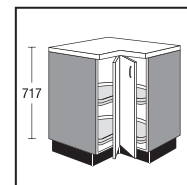

**CUE80K**  
**CUE90K**

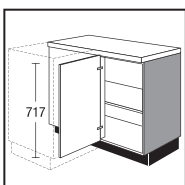

**CUE105**

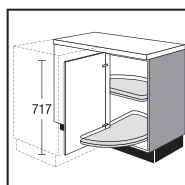

**CUE115K**

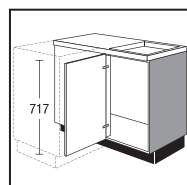

**SPE105**  
**SPE115**

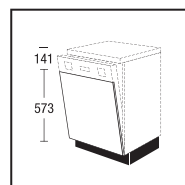

**CTG45**  
**CTG60**

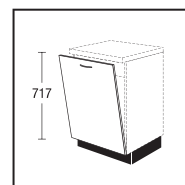

**CTGV45**  
**CTGV60**

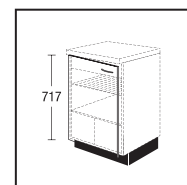

**CTK60**  
**CTK601**

# Meubles suspendus les plus courants

## 291 mm

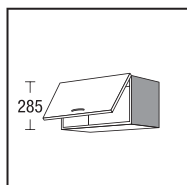

CHK3029  
CHK4029  
CHK4529  
CHK5029  
CHK6029  
CHK8029  
CHK9029  
CHK10029

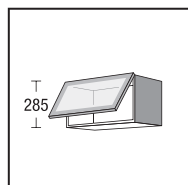

CHKG4529VG  
CHKG5029VG  
CHKG6029VG  
CHKG8029VG  
CHKG9029VG  
CHKG10029VG

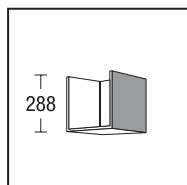

HR30292

## Armoires suspendues 800 mm (pas pour l'édition C)

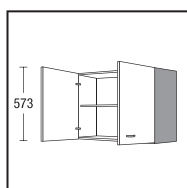

H8001  
H9001  
H10001

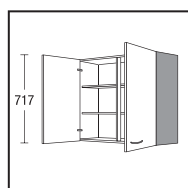

H8002  
H9002  
H10002

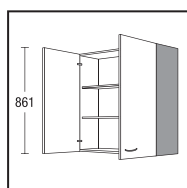

H8003  
H9003  
H10003

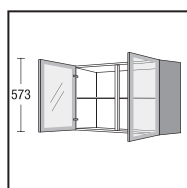

HG9001VG  
HG10001VG

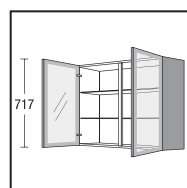

HG9002VG  
HG10002VG

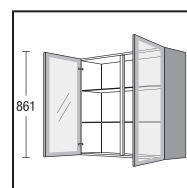

HG9003VG  
HG10003VG

## Hauteur 01 (579 mm)

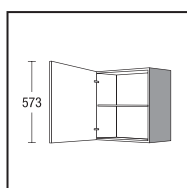

CH3001  
CH4001  
CH4501  
CH5001  
CH6001

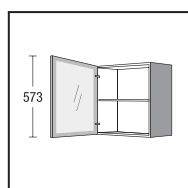

CHG4501VG  
CHG5001VG  
CHG6001VG

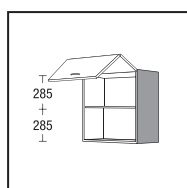

CHF4501  
CHF5001  
CHF6001  
CHF8001  
CHF9001  
CHF10001

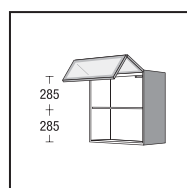

CHFKG4501VG  
CHFKG5001VG  
CHFKG6001VG  
CHFKG8001VG  
CHFKG9001VG  
CHFKG10001VG

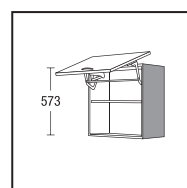

CHLK6001

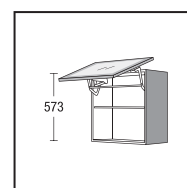

CHLKG6001VG

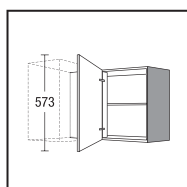

CHE8001

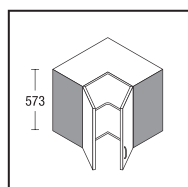

CHE6001  
CHE6501

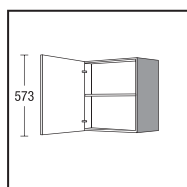

CHD6001  
CHD6002  
CHD6003

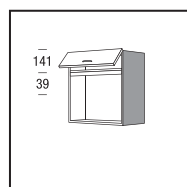

CHM6001K  
CHM6002K  
CHM6003K

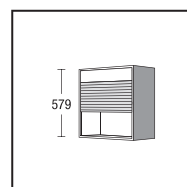

HR06001

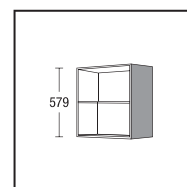

HRV01  
HRV01C

# Meubles suspendus les plus courants

## Hauteur 02 (723 mm)

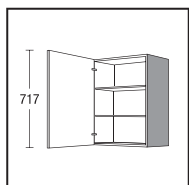

CH3002  
CH4002  
CH4502  
CH5002  
CH6002

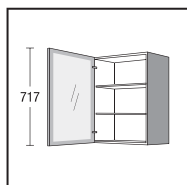

CHG4502VG  
CHG5002VG  
CHG6002VG

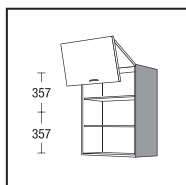

CHF4502  
CHF5002  
CHF6002  
CHF8002  
CHF9002  
CHF10002

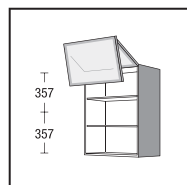

CHF4502VG  
CHF5002VG  
CHF6002VG  
CHF8002VG  
CHF9002VG  
CHF10002VG

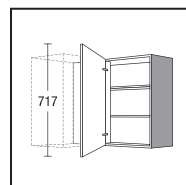

CHE8002

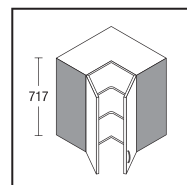

HE6002  
HE6502

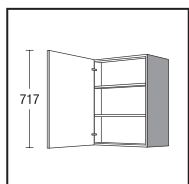

CHD6002

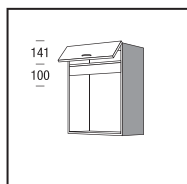

CHM6002K

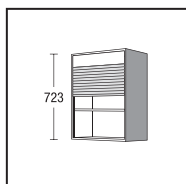

HRO6002

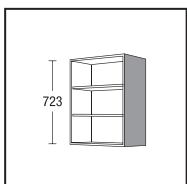

HRV02  
HRV02C

## Hauteur 03 (867 mm)

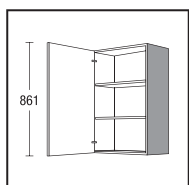

CH3003  
CH4003  
CH4503  
CH5003  
CH6003

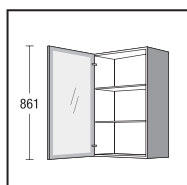

CHG4503VG  
CHG5003VG  
CHG6003VG

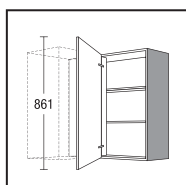

CHE8003

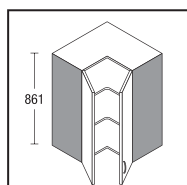

CHE6003  
CHE6503

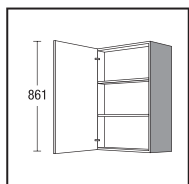

CHD6003

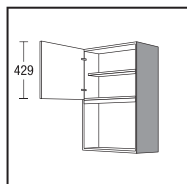

CHM6003

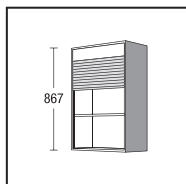

HRO6003

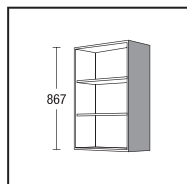

HRV03  
HRV03C

# Highboards 1587 mm

## Highboards 1587 mm

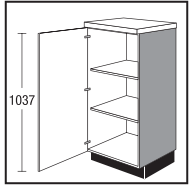

**CS60104**

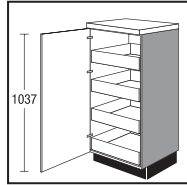

**CS60104IS**

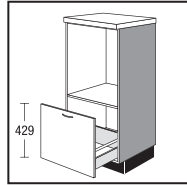

**CGBA104**

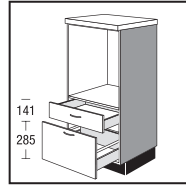

**CGBSA104**

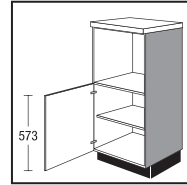

**CGM104**

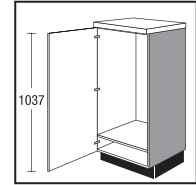

**CG88104**

## Highboards 1587 mm

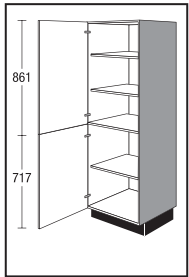

**CS30158**

**CS45158**

**CS50158**

**CS60158**

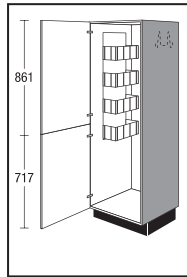

**CS45158B**

**CS50158B**

**CS60158B**

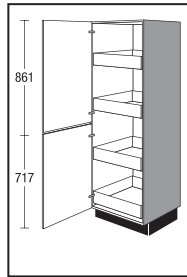

**CS45158IS**

**CS50158IS**

**CS60158IS**

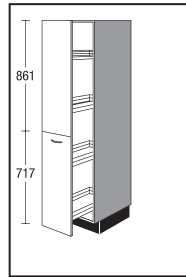

**CSA30158P**

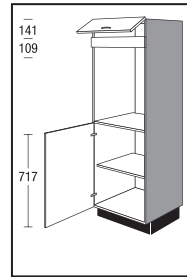

**CGB158K**

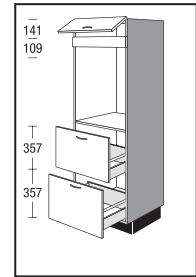

**CGB2A158K**

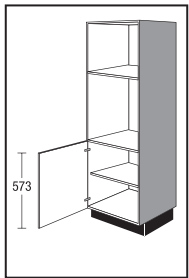

**CGMB158**

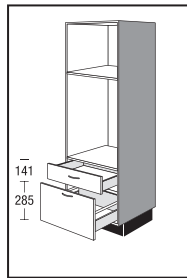

**CGMBSA158**

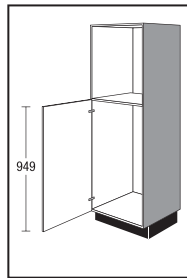

**CG88B158**

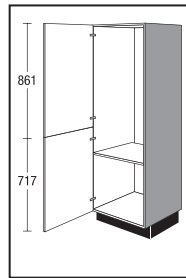

**CG88158**

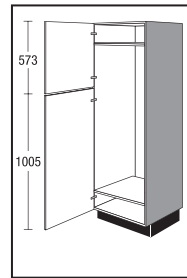

**CG122158**

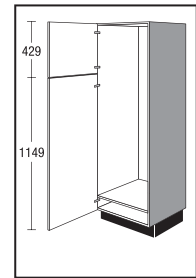

**CG145158**



# Armoires 1907 mm

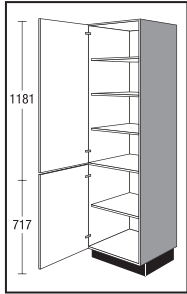

**CS3001**  
**CS4501**  
**CS5001**  
**CS6001**

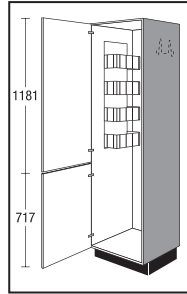

**CS4501B**  
**CS5001B**  
**CS6001B**

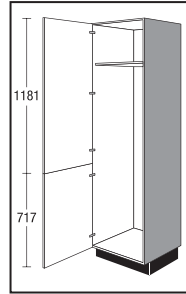

**CS4501G**  
**CS5001G**  
**CS6001G**

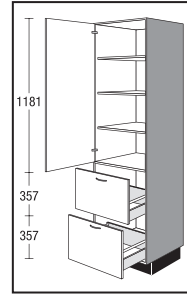

**CS2A4501**  
**CS2A5001**  
**CS2A6001**

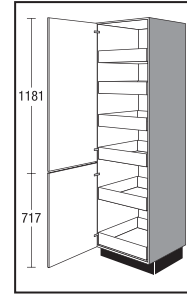

**CS4501IS**  
**CS5001IS**  
**CS6001IS**

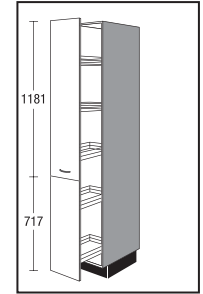

**CSA3001P**

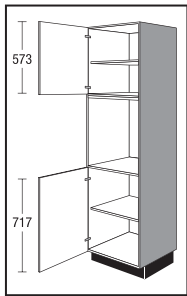

**CGB01**

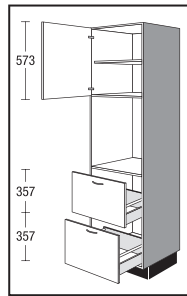

**CGB2A01**

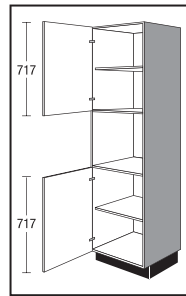

**CGM01**

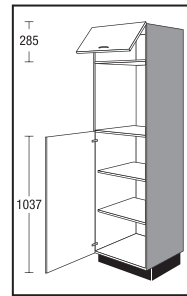

**CGM01K**

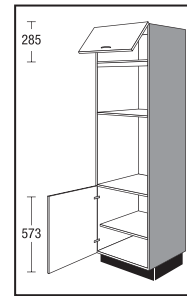

**CGB01K**

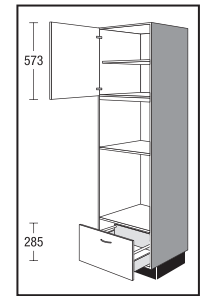

**CGMBA01**

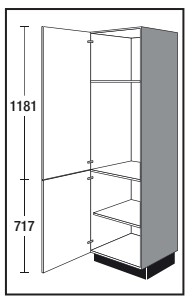

**CG8801**

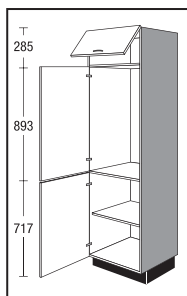

**CG8801K**

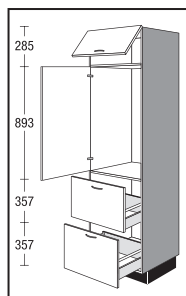

**CG882A01K**

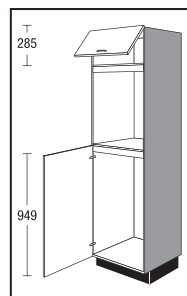

**CG88B01K**

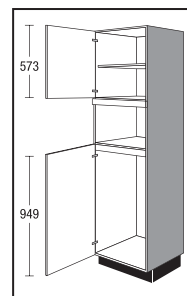

**CG88M01**

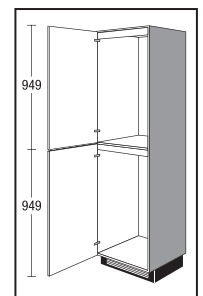

**CG888801**

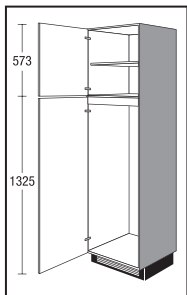

**CG12201**

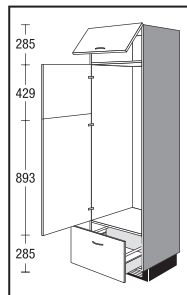

**CG122A01K**

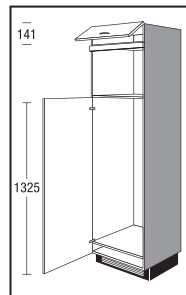

**CG122M01K**

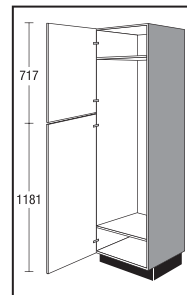

**CG14501**

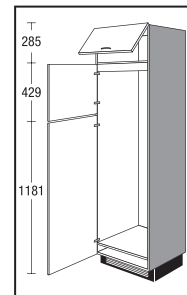

**CG14501K**

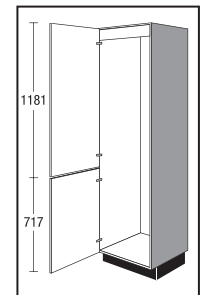

**CG17801**

# Armoires 1907 mm

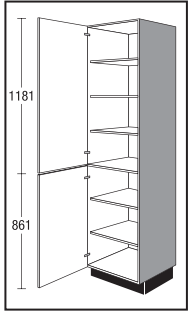

**S3002X / CS3002**  
**S4502X / CS4502**  
**S5002X / CS5002**  
**S6002X / CS6002**

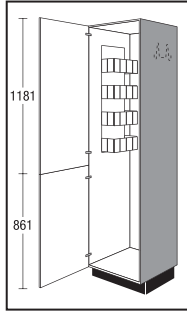

**S4502BX / CS4502B**  
**S5002BX / CS5002B**  
**S6002BX / CS6002B**

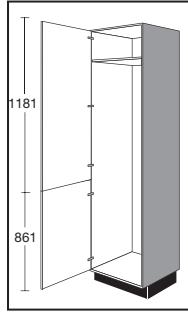

**S4502GX / CS4502G**  
**S5002GX / CS5002G**  
**S6002GX / CS6002G**



**CSA3002**

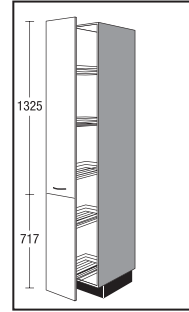

**CSA3002P**

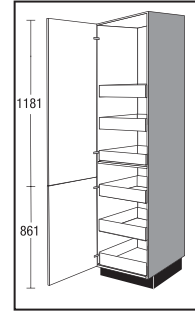

**S4502ISX / CS4502IS**  
**S5002ISX / CS5002IS**  
**S6002ISX / CS6002IS**

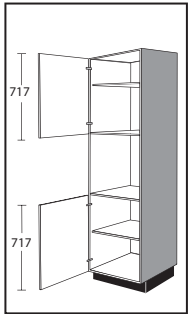

**CGB02**

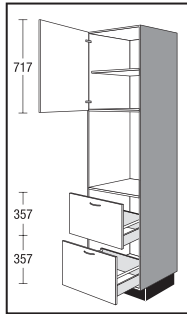

**CGB2A02**

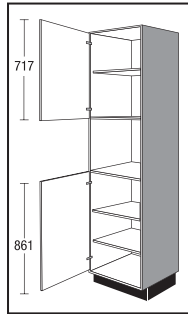

**CGM02**

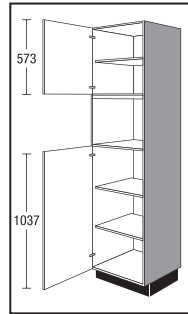

**CGM02X**

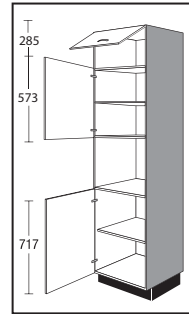

**CGM02K**

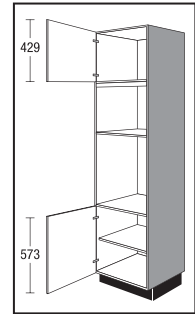

**CGMB02**

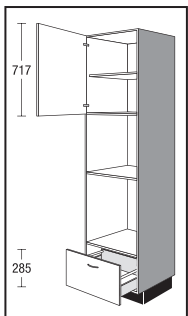

**CGMBA02**

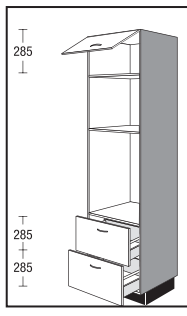

**CGMB2A02K**

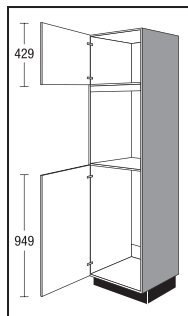

**CG88B02**

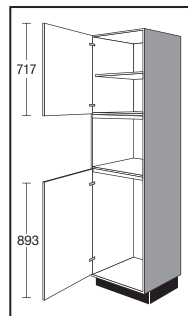

**CG88M02**

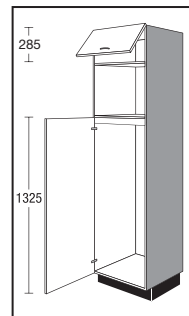

**CG122M02K**

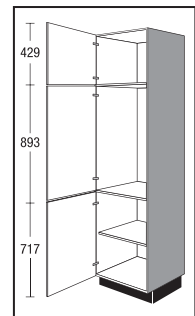

**CG8802**

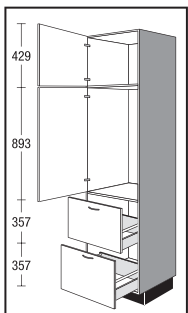

**CG882A02**

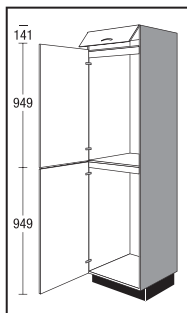

**CG88802K**

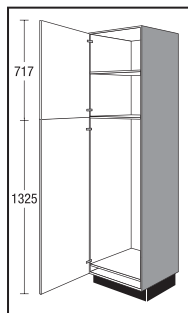

**CG12202**

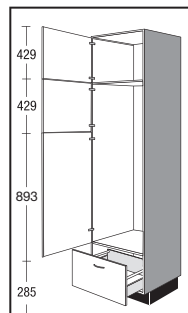

**CG122A02**

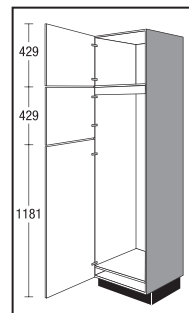

**CG14502**

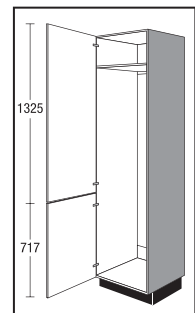

**CG17802**

# Armoires 2051 mm

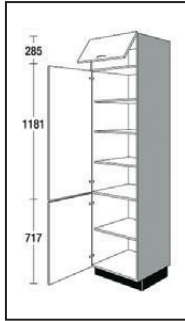

**CS3003K**  
**CS4503K**  
**CS5003K**  
**CS6003K**

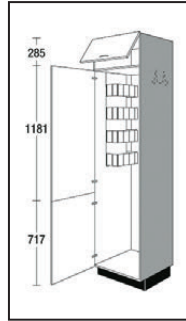

**CS4503BK**  
**CS5003BK**  
**CS6003BK**

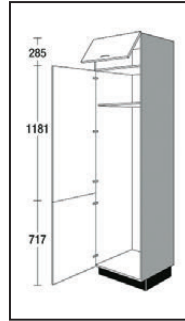

**CS4503GK**  
**CS5003GK**  
**CS6003GK**

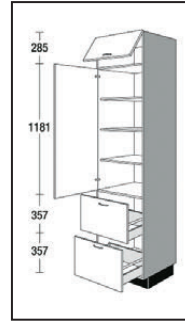

**CS2A4503K**  
**CS2A5003K**  
**CS2A6003K**

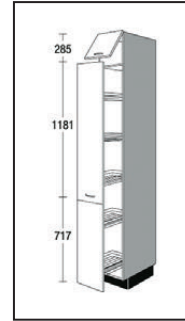

**CSA3003K**

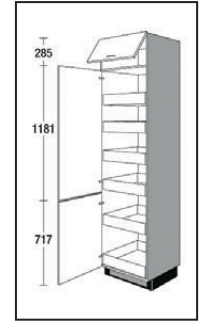

**CS4503ISK**  
**CS5003ISK**  
**CS6003ISK**

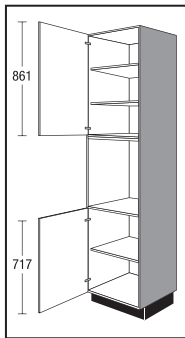

**CGB03**

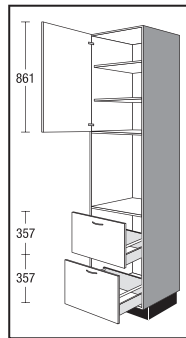

**CGB2A03**

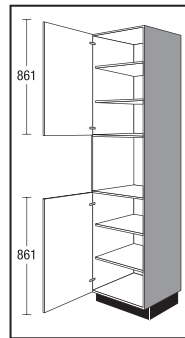

**CGM03**

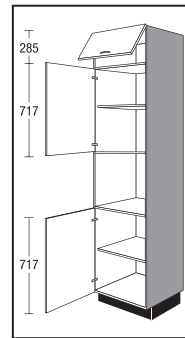

**CGM03K**

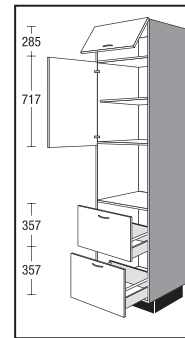

**CGM2A03K**

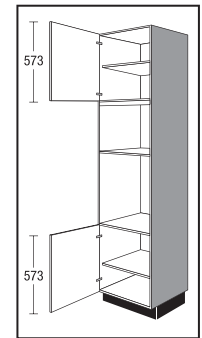

**CGMB03**

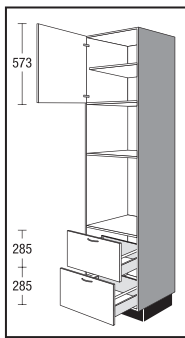

**CGMB2A03**

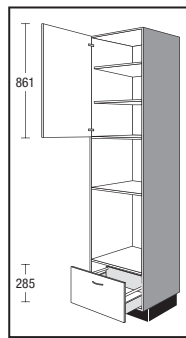

**CGMBA03**

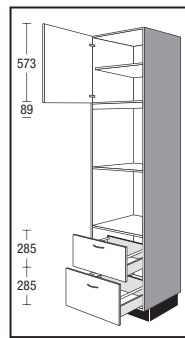

**CGMM2A03**

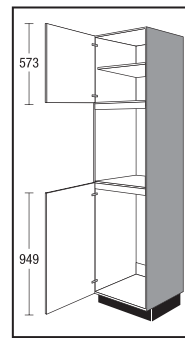

**CG88B03**

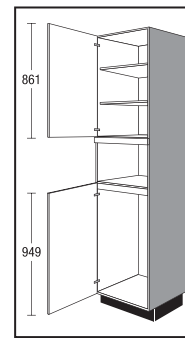

**CG88M03**

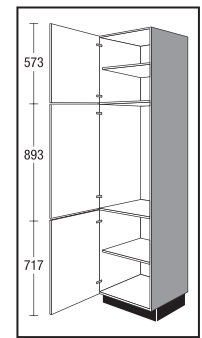

**CG8803**

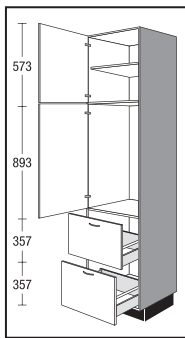

**CG882A03**

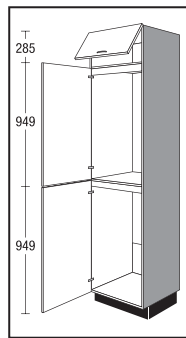

**CG888803K**

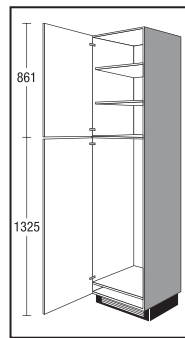

**CG12203**

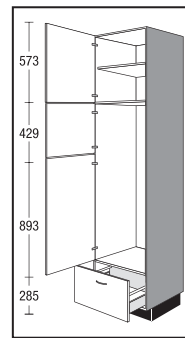

**CG122A03**

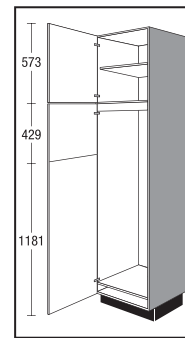

**CG14503**

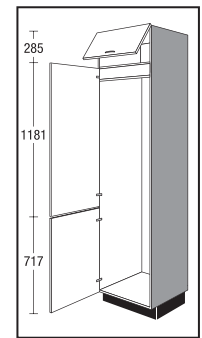

**CG17803K**

# Joues

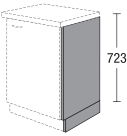
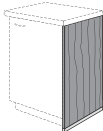
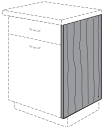
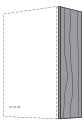
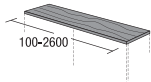
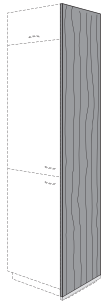
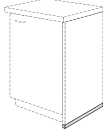
				Largeur	
	<b>Support latéral</b> y compris socle goupillé épaisseur 16 mm, <i>Exécution en corps de meuble</i> En cas d'utilisation du support ST3, il faut que le plan de travail soit 20 mm plus large par support.		ST3		
	<b>Joue décorative pour meuble bas</b> Continue jusqu'au sol avec patin 583 mm de profondeur <b>Coloris pièces plastiques :</b> Var. 601 aspect inox Var. 602 noir	Standard	WU	16	
		brillance	WU	16	G
		Anti-traces de doigts	WU	16	A
			WU	25	
	<b>Joue décorative pour meuble bas</b> hauteur de corps sans patin profondeur 583 mm	Standard	WU	16	K
		brillance	WU	16	KG
		Anti-traces de doigts	WU	16	KA
			WU	25	K
	<b>Joue décorative pour meuble suspendu</b> hauteur 291 mm hauteur 579 mm hauteur 723 mm hauteur 867 mm profondeur 349 mm WH 16 xx G à commander pour une finition haute brillance. WH 16 xx A à commander pour une finition anti-traces de doigts.		WH	16	29
			WH	16	01
			WH	16	02
			WH	16	03
			WH	25	29
			WH	25	01
			WH	25	02
			WH	25	03
	<b>Etagère à joues pour meubles suspendus</b> Largeur: 100 - 2600 mm WB 16 xx G à commander pour une finition haute brillance. WB 16 xx A à commander pour une finition anti-traces de doigts.		WB	16	35
			WB	16	58
			WB	16	V
		profondeur 350 mm	WB	25	35
		profondeur 585 mm	WB	25	58
	<b>Joue décorative pour armoire</b> Continue jusqu'au sol avec patin 583 mm de profondeur <b>Coloris pièces plastiques :</b> Var. 601 aspect inox Var. 602 noir WS 16 xx G à commander pour une finition haute brillance. WS 16 xx A à commander pour une finition anti-traces de doigts.	hauteur 1043 mm + socle hauteur 1587 mm + socle hauteur 1907 mm + socle hauteur 2051 mm + socle hauteur 2195 mm + socle	WS	16	104
			WS	16	158
			WS	16	01
			WS	16	02
			WS	16	03
		hauteur 1043 mm + socle	WS	25	104
		hauteur 1587 mm + socle	WS	25	158
		hauteur 1907 mm + socle	WS	25	01
		hauteur 2051 mm + socle	WS	25	02
		hauteur 2195 mm + socle	WS	25	03
	<b>Patin</b> pour les joues de 16 mm d'épaisseur y compris 2 embouts <b>Coloris pièces plastiques :</b> Var. 601 aspect inox Var. 602 noir	profondeur 585 mm profondeur 1200 mm	WASCH	16	585
			WASCH	16	1200
		profondeur 585 mm	WASCH	25	585
		profondeur 1200 mm	WASCH	25	1200

# Fileurs

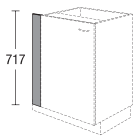
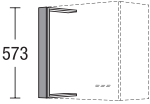
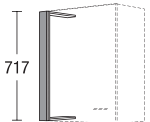
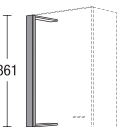



				Largeur		
	<b>Fileur pour meubles bas</b> <i>exécution façade</i>	Largeur 100 mm Largeur 200 mm	UPF CUPF	10 20		
	<b>Fileur pour meubles bas</b> <i>Exécution en corps de meuble</i>	Largeur 100 mm Largeur 200 mm	UPK UPK	10 20		
	<b>Fileur d'angle pour meubles bas</b> <i>exécution façade</i>	90° / dimensions planes 650 x 650 mm  variable pour largeur de branche 40 - 120 mm variable pour largeur de branche 40 - 120 mm	CUPEF  CUPEF UPEF	65  66 76	V  V	
	<b>Fileur pour meubles suspendus</b> <i>exécution façade</i>	Largeur 100 mm Largeur 200 mm	HPF HPF	10 20	01 01	
	<b>Fileur pour meubles suspendus</b> <i>Exécution en corps de meuble</i>	Largeur 100 mm Largeur 200 mm	HPK HPK	10 20	01 01	
	<b>Fileur d'angle pour meubles bas</b> <i>exécution façade</i>	Matériau corps / dimensions du plan 350 x 350 mm Matériau frontal / Largeur des branches 40 - 100 mm Matériau frontal / Largeur des branches 40 - 100 mm	HPEK HPEF HPEF	35 43 53	01 01 01	
	<b>Fileur pour meubles suspendus</b> <i>exécution façade</i>	Largeur 100 mm Largeur 200 mm	HPF HPF	10 20	02 02	
	<b>Fileur pour meubles suspendus</b> <i>Exécution en corps de meuble</i>	Largeur 100 mm Largeur 200 mm	HPK HPK	10 20	02 02	
	<b>Fileur d'angle pour meubles bas</b> <i>exécution façade</i>	Matériau corps / dimensions du plan 350 x 350 mm Matériau frontal / Largeur des branches 40 - 100 mm Matériau frontal / Largeur des branches 40 - 100 mm	HPEK HPEF HPEF	35 43 53	02 02 02	
	<b>Fileur pour meubles suspendus</b> <i>exécution façade</i>	Largeur 100 mm Largeur 200 mm	HPF HPF	10 20	03 03	
	<b>Fileur pour meubles suspendus</b> <i>Exécution en corps de meuble</i>	Largeur 100 mm Largeur 200 mm	HPK HPK	10 20	03 03	
	<b>Fileur d'angle pour meubles bas</b> <i>exécution façade</i>	Matériau corps / dimensions du plan 350 x 350 mm Matériau frontal / Largeur des branches 40 - 100 mm Matériau frontal / Largeur des branches 40 - 100 mm	HPEK HPEF HPEF	35 43 53	03 03 03	

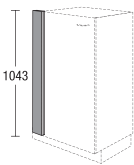
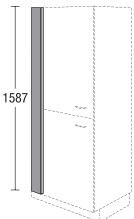
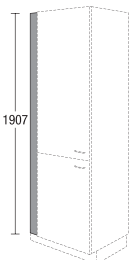
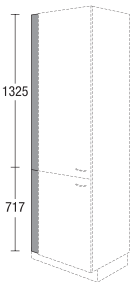
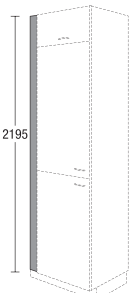

# Fileurs

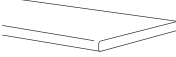
				Largeur	
	<b>Fileur pour highboards</b> <i>Exécution en corps de meuble</i>	Largeur à la livraison 100 mm Largeur à la livraison 200 mm	SPF CSPF	10 20	104 104
	<b>Fileur pour highboards</b> <i>Exécution en corps de meuble</i>	Largeur à la livraison 100 mm Largeur à la livraison 200 mm	SPK SPK	10 20	158 158
	<b>Fileur pour highboards</b> <i>Exécution en corps de meuble</i>	Largeur à la livraison 100 mm Largeur à la livraison 200 mm	SPF CSPF	10 20	158 158
	<b>Fileur pour highboards</b> <i>Exécution en corps de meuble</i>	Largeur à la livraison 100 mm Largeur à la livraison 200 mm	SPK SPK	10 20	158 158
	<b>Fileur pour armoires</b> sans socle, hauteur 1907 mm <i>Exécution en corps de meuble</i>	Largeur à la livraison 100 mm Largeur à la livraison 200 mm	SPF CSPF	10 20	01 01
	<b>Fileur pour armoires</b> sans socle, hauteur 1907 mm <i>Exécution en corps de meuble</i>	Largeur à la livraison 100 mm Largeur à la livraison 200 mm	SPK SPK	10 20	01 01
	<b>Fileur pour armoires</b> sans socle, hauteur 2051 mm <i>Exécution en corps de meuble</i>	Largeur à la livraison 100 mm Largeur à la livraison 200 mm	SPF CSPF	10 20	02 02
	<b>Fileur pour armoires</b> sans socle, hauteur 2051 mm <i>Exécution en corps de meuble</i>	Largeur à la livraison 100 mm Largeur à la livraison 200 mm	SPK SPK	10 20	02 02
	<b>Fileur pour armoires</b> sans socle, hauteur 2195 mm <i>Exécution en corps de meuble</i>	Largeur à la livraison 100 mm Largeur à la livraison 200 mm	SPF CSPF	10 20	03 03
	<b>Fileur pour armoires</b> sans socle, hauteur 2195 mm <i>Exécution en corps de meuble</i>	Largeur à la livraison 100 mm Largeur à la livraison 200 mm	SPK SPK	10 20	03 03

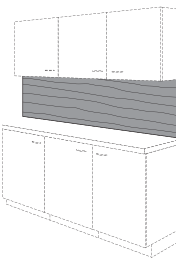
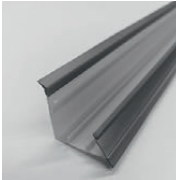
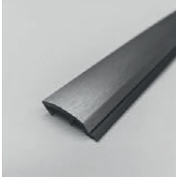
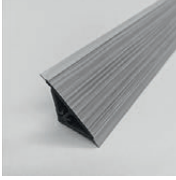
# Plans de travail / Panneaux arrière de crédence / Rail asymétrique

			Largeur		
 <p><b>Plan de travail profil D</b> plateau épaisseur env. 38,8 mm, chant avant arrondi, longueur max. 4000 mm , longueur / profondeur min. 250 mm</p>	prof. 500 mm/par m. lin.	PLR50			
	prof. 600 mm/par m. lin.	PLR60			
 <p><b>Plan de travail</b> plateau épaisseur env. 38,8 mm, chant avant droit longueur max. 4000 mm, longueur / profondeur min. 250 mm chants PP 1,0 mm</p>	prof. 700 mm/par m. lin.	PLR70			
	prof. 800 mm/par m. lin.	PLR80			
	prof. 900 mm/par m. lin.	PLR90			
	prof. 500 mm/par m. lin.	PLS50			
	prof. 600 mm/par m. lin.	PLS60			
	prof. 700 mm/par m. lin.	PLS70			
	prof. 800 mm/par m. lin.	PLS80			
	prof. 900 mm/par m. lin.	PLS90			
	prof. 1200 mm/par m. lin.	PLS120			
 <p><b>Panneaux arrière de crédence</b> épaisseur 16 mm env. Hauteur : 565 mm Largeur: 100 - 2600 mm <i>Dimension minimale 100 x 250</i></p> <p><b>Panneau arrière de crédence dimensions variables</b> cf. ci-dessus, mais hauteur 100 à 1250 mm, largeur 100 à 2600 mm <i>Dimension minimale 100 x 250</i></p>	par mètre linéaire	NR	565		
	Anti-traces de doigts	NR	565	A	
	brillance	NR	565	G	
	Motif	NRM	565		
	par m <sup>2</sup>	NR		V	
	Anti-traces de doigts	NR		VA	
	brillance	NR		VG	
<p><b>Panneaux arrière de crédence</b> cf. ci-dessus, mais hauteur 150 mm, largeur 250 à 2600 mm</p>	par mètre linéaire	NR	150		
	Anti-traces de doigts	NR	150	A	
	brillance	NR	150	G	
 <p><b>Rail asymétrique combinable</b> hauteur 24 mm, profondeur 30 mm Profilé de base p. accueillir des panneaux avec perforations ou enjoliveurs <i>Coloris aspect inox n° 199 Noir Variante 200</i></p> <p><i>En cas de planifications avec panneau arrière de crédence, il faut tenir compte de l'épaisseur du rail asymétrique combinable (3 mm) sur celle du plan de travail.</i></p>	Paire d'embouts	LG	200		
	Embout gauche	LG	400		
	Embout droit	LGE1			
		LGE1L			
		LGE1R			
 <p><b>Enjoliveur pour rail asymétrique combinable</b> à enficher sur profilé de base <i>Coloris aspect inox n° 199 Noir Variante 200</i></p>	Paire d'embouts	LA	200		
	Embout gauche	LA	400		
	Embout droite	LAE1			
		LAE1L			
		LAE1R			
		MZKWAP			
 <p><b>Rail asymétrique</b> hauteur 25 mm, profondeur 25 mm 1 liteau support 1 profil de finition emboîtable <i>A partir d'une longueur de 600 mm, 1 angle intérieur et 2 embouts sont compris dans la livraison.</i></p>		L1	60		
		L1	100		
		L1	200		
		L1	250		
		L1	300		
		L1	400		
	 <p><b>Lot d'angles et embouts</b> 1 embout gauche 1 embout droite 2 angles intérieurs 90° 1 angle extérieur 90° 1 angle intérieur 135°</p>	Embout	LE1		
		Angle extérieur 90°	LA1		
		Angle intérieur 90°	LI1		
		Angle intérieur 135°	LI135		
			MZWAP		







	<p><b>Plinthe latérale</b> Exécution : coloris de corps de meuble</p>	<p>Profondeur 540 mm Profondeur 840 mm p. commande complémentaire profondeur 540 mm p. commande complémentaire profondeur 840 mm</p>	<p>S015 S0151 S015 2 S0151 2 S015 3 S0151 3</p>
	<p><b>Bandeau de socle</b> Longueurs fixes pour plinthes avant <b>Coloris pièces plastiques :</b> <b>Var. 601</b> aspect inox <b>Var. 602</b> noir Exécution : coloris de corps de meuble</p>	<p>pour commande complémentaire pour commande complémentaire pour commande complémentaire Décor supplémentaire pour socles Décor supplémentaire pour socles Décor supplémentaire pour socles</p>	<p>S0105 S0210 S0315 S0105 2 S0210 2 S0315 2 S0105 3 S0210 3 S0315 3</p>
	<p><b>Panneau corps de meuble avec chants</b> A utiliser comme habillage arrière dans tous les coloris corps des deux côtés en décor extérieur Dimensions disponibles : Largeur : 100 - 1250 mm Hauteur : 100 - 2600 mm 16 mm d'épaisseur Dimension minimale 100 x 250 Commander séparément le matériau de fixation Z670 ou MZKBM.</p>	<p>par m<sup>2</sup></p>	<p>KBM V</p>
	<p><b>Accessoires de montage pour habillage de dos</b> 4 unités par kit</p>		<p>MZKBM</p>
	<p><b>Clips de fixation pour habillage de dos</b> 2 paires</p>		<p>Z670</p>
	<p><b>Range-couverts</b> profondeur 474 mm pour les meubles de 560 mm de profondeur Ne convient pas aux tiroirs placés en dessous de tables de cuisson à induction.</p>	<p>Largeur du meuble 30 Largeur du meuble 40 Largeur du meuble 45 Largeur du meuble 50 Largeur du meuble 60 Largeur du meuble 80 Largeur du meuble 90 Largeur du meuble 100</p>	<p>ZB 30 W ZB 40 W ZB 45 W ZB 50 W ZB 60 W ZB 80 W ZB 90 W ZB 100 W</p>

# Accessoires

## Article

	<p><b>Tapis antidérapant</b> profondeur 474 mm</p>	<p>Largeur du meuble 30 Largeur du meuble 40 Largeur du meuble 40 Largeur du meuble 45 Largeur du meuble 50 Largeur du meuble 60 Largeur du meuble 80 Largeur du meuble 100</p>	<p>ZIM 30 W ZIM 40 W ZIM 45 W ZIM 50 W ZIM 60 W ZIM 80 W ZIM 90 W ZIM 100 W</p>
	<p><b>Fond de protection</b> Plastique gris argenté pour sous-évier Protection contre les fuites d'eau au niveau de l'évier. Il est facile et rapide de démonter pour le nettoyer. 522 mm de profondeur</p>	<p>Largeur du meuble 40 Largeur du meuble 45 Largeur du meuble 50 Largeur du meuble 60 Largeur du meuble 80 Largeur du meuble 90 Largeur du meuble 100</p>	<p>ZIT 40 SG ZIT 45 SG ZIT 50 SG ZIT 60 SG ZIT 80 SG ZIT 90 SG ZIT 100 SG</p>
	<p><b>Poubelle</b> Récipient inox avec seau amovible en plastique, capacité 15 litres Larg x P x H : 290 x 304 x 365 mm  pour montage dans sous-évier à partir de 400 mm de large Hauteur min. de montage 400 mm</p>	<p>ZA 40</p>	
	<p><b>Système de tri des déchets</b> 2 récipients en plastique capacité 15 litres chacun pour montage dans sous-évier à partir de 300 mm de large  455 mm de hauteur, 505 mm de profondeur Peut être monté dans un meuble bas d'angle.</p>	<p>ZA 30</p>	
	<p><b>Console pour plateaux-bar</b> Hauteur 170 mm, 10 mm d'épaisseur Profondeur fixation supérieure 81 mm Charge : 60 kg max. par paire</p>	<p>inox noir</p>	<p>ZF 17 E ZF 17 S</p>
	<p><b>Grille d'aération</b> largeur 458 mm, profondeur 65 mm plastique, à intégrer dans plans de travail au-dessus de radiateurs, réfrigérateurs sous plan et réfrigérateurs encastrés découpe 448 x 55 mm  <b>Coloris pièces plastiques :</b> <b>Var. 601</b> aspect inox <b>Var. 602</b> noir</p>	<p>gris argent</p>	<p>ZV 1</p>

# Eviers



		Largeur mm	Article
	<p><b>Évier encastré et mitigeur Franke</b> <span style="float: right;">NEW</span></p> <p>Inox Surface satinée profondeur 435 mm Bac 340 x 370 x 150 mm Hauteur d'évier y compris garniture d'écoulement 235 mm égouttoir strié avec trop-plein bonde à filtre en tant que bonde à clapet rotatif 3 1/2 pouces 2 trous Découpe 760 x 415 mm Largeur d'encastrement min. 430 mm (sous-évier de 45)</p>	780	ZS 5017
	<p>+ mitigeur Franke chromé haute pression bec orientable 120 degrés douchette télescopique, Flexibles de raccordement 450 mm de long mitigeur avec joints en céramique</p>		
	<p><b>Évier encastré et mitigeur Franke</b> <span style="float: right;">NEW</span></p> <p>cf. ci-dessus, mais + mitigeur Franke chromé haute pression bec orientable 360 ° Flexibles de raccordement 450 mm de long mitigeur avec joints en céramique</p>	780	ZS 5018
	<p><b>Évier encastré</b> <span style="float: right;">NEW</span></p> <p>Inox Surface satinée profondeur 435 mm Hauteur d'évier y compris garniture d'écoulement 235 mm Bac 340 x 370 x 150 mm égouttoir strié avec trop-plein Bonde à filtre comme commande manuelle 3 1/2 pouces Découpe 840 x 415 mm Largeur d'encastrement min. 430 mm (sous-évier de 45)</p>	860	ZS 8644 E
	<p><b>Évier encastré</b></p> <p>Inox Surface satinée profondeur 435 mm 1 bac 360 x 355 x 140 mm Hauteur de bac y compris garniture d'écoulement 270 mm Le bac peut être monté longitudinalement ou transversalement. bonde à bouchon 1 1/2 pouces Découpe 435 x 415 mm Largeur d'encastrement min. 380 mm (sous-évier de 45)</p>	455	ZS 45 E
	<p><b>Mitigeur standard</b> <span style="float: right;">chromé</span></p> <p>haute pression bec orientable branchements flexibles 500 mm de long mitigeur avec joints en céramique</p>		ZM 99 C
	<p><b>Mitigeur standard</b> <span style="float: right;">noir NEW</span></p> <p>haute pression bec orientable 360° branchements flexibles 400 mm de long installation rapide, cartouche 35 mm silencieuse, pouvant être remplacée tête mitigeur à rondelles céramique, Célèbre aérateur économiseur d'eau pour un jet parfait <b>Garantie du fabricant 5 ans</b></p>		ZM 101 S







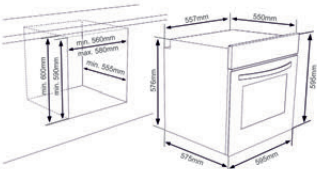

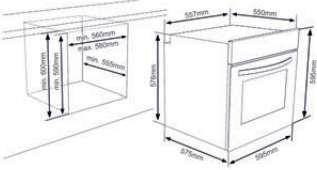

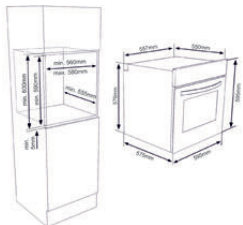

# Cuisinières / fours

Largeur mm

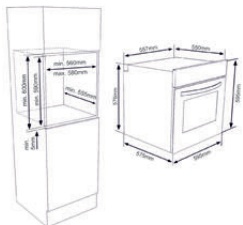
Article

 	<p><b>Cuisinière à encastrer Laurus</b></p> <p>Inox</p> <p>Modes de cuisson: Chaleur de voûte/sole Chaleur supérieure Chaleur inférieure</p> <p>Equipement : Boutons de commande sur le dessus Porte en verre plein à double vitrage (verre intérieur amovible) Intérieur émaillé Air froid</p> <p>Caractéristiques techniques : Puissance connectée 8,2 - 8,3 kW / 230 V Boîte de branchement Cavité four 72 l Plage de température 50 - 270°C Consommation d'énergie 0,81 kWh Eclairage four 1 x 25 W Appareil (H x L x P) 595 x 594 x 567 mm Niche (H x L x P) 600 x 560 x 550 mm Catégorie d'efficacité énergétique A</p> <p>Accessoires: 1 plaque à pâtisserie émaillée 1 grille</p> <p><b>énergie efficace A</b></p> <p><b>pièce à pizza Lèche-frite Plaque à pâtisserie AirFry-Tray</b> <small>NEW</small></p>	<p>595</p>	<p>LEH3</p> <p>ZG22027124 ZG22174502 ZG22174503 ZG22436139</p>
 	<p><b>Cuisinière à encastrer Laurus</b></p> <p>Inox</p> <p>Modes de cuisson: chaleur tournante Gril à chaleur tournante Gril petite surface Chaleur de voûte/sole Fonction décongélation</p> <p>Equipement : Boutons de commande sur le dessus Intérieur émaillé Guidage de la plaque à pâtisserie avec grilles d'accrochage Porte en verre plein à double vitrage (verre intérieur amovible) Air froid</p> <p>Caractéristiques techniques : Puissance connectée 8,2 - 8,3 kW / 230 V Boîte de branchement Cavité four 69 l Plage de température 50 - 270°C Consommation d'énergie 0,87 kWh Eclairage four 1 x 25 W Appareil (H x L x P) 595 x 594 x 567 mm Niche (H x L x P) 600 x 560 x 550 mm Catégorie d'efficacité énergétique A</p> <p>Accessoires: 1 plaque à pâtisserie émaillée 1 grille</p> <p><b>énergie efficace A</b></p> <p><b>pièce à pizza Lèche-frite Plaque à pâtisserie AirFry-Tray</b> <small>NEW</small></p> <p><b>Rail télescopique à sortie totale 1 niveau Rail télescopique 1 niveau</b></p>	<p>595</p>	<p>LEH5</p> <p>ZG22027124 ZG22174502 ZG22174503 ZG22436139 ZG22113287 ZG22113289</p>

		Largeur mm	Article
 	<p><b>Four à encastrer Laurus</b></p> <p>Inox</p> <p>Modes de cuisson: Chaleur de voûte/sole Chaleur supérieure Chaleur inférieure</p> <p>Equipement : Boutons de commande sur le dessus Porte en verre plein à double vitrage (verre intérieur amovible) Intérieur émaillé Air froid</p> <p>Caractéristiques techniques : Puissance connectée 2,3 kW / 230 V Cavité four 72 l Plage de température 50 - 270°C Consommation d'énergie 0,81 kWh Éclairage four 1 x 25 W Appareil (H x L x P) 595 x 594 x 567 mm Niche (H x L x P) 600 x 560 x 550 mm Cordon 2450 mm Catégorie d'efficacité énergétique A</p> <p>Accessoires: 1 plaque à pâtisserie émaillée 1 grille</p>	   	<p>595</p> <p>LEB3</p>           <p><b>pièce à pizza</b> <b>Lèchefrite</b> <b>Plaque à pâtisserie</b> <b>AirFry-Tray</b> <small>NEW</small></p> <p>ZG22027124 ZG22174502 ZG22174503 ZG22436139</p>
 	<p><b>Four à encastrer Laurus</b></p> <p>noir</p> <p>Modes de cuisson: chaleur tournante Chaleur inférieure Chaleur de sole avec chaleur tournante Chaleur supérieure Chaleur de voûte/sole</p> <p>Equipement : Boutons de commande sur le dessus Porte intérieure en verre plein</p> <p>Caractéristiques techniques : Puissance connectée 2,3 kW / 230 V Cavité four 65 l Plage de température 50 - 270°C Consommation d'énergie 0,86 kWh Éclairage four 1 x 25 W Appareil (H x L x P) 595 x 595 x 575 mm Niche (H x L x P) 600 x 560 x 550 mm Cordon 1600 mm Catégorie d'efficacité énergétique A</p> <p>Accessoires: 1 plaque à pâtisserie émaillée 1 grille</p>	  	<p>595</p> <p>LEB 4BK</p>           <p><b>pièce à pizza</b> <b>Lèchefrite</b> <b>Plaque à pâtisserie</b> <b>AirFry-Tray</b> <small>NEW</small></p> <p>ZG22027124 ZG22174502 ZG22174503 ZG22436139</p>

# Tables de cuisson pour cuisinière

Largeur mm

Article

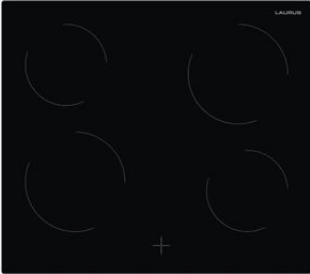
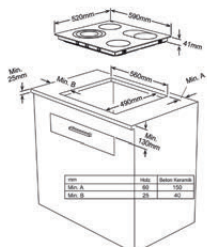
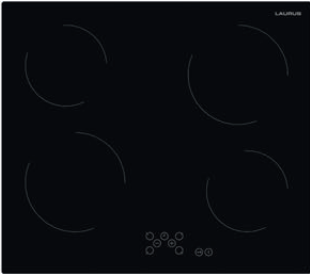
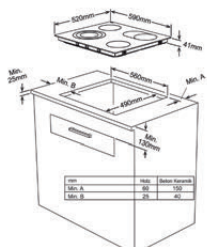
 	<p><b>Table de cuisson vitrocéramique Laurus</b></p> <p>Sans cadre</p> <p>Zones de cuisson :          4 zones de cuisson          2 zones de cuisson Ø 180 mm, 1,8 kW          2 zones de cuisson Ø 145 mm, 1,2 kW</p> <p>Equipement :          6 niveaux de puissance          4 indicateurs de chaleur résiduelle          Arrêt automatique de sécurité</p> <p>Caractéristiques techniques :          Puissance connectée 6,0 kW / 230/400,3N V          Appareil (H x L x P) 47,5 x 590 x 520 mm          Découpe (L x P) 560 x 490 mm</p> <p><i>convient à tous les fours Laurus</i></p>	<p>60 cm</p> <p>590</p>	<p>LCF600</p>
 	<p><b>Table de cuisson vitrocéramique Laurus autonome</b></p> <p>Sans cadre</p> <p>Zones de cuisson :          4 zones de cuisson          2 zones de cuisson Ø 180 mm, 1,8 kW          2 zones de cuisson Ø 145 mm, 1,2 kW</p> <p>Equipement :          9 niveaux de puissance          Commande TouchControl          4 indicateurs de chaleur résiduelle          Sécurité enfants          Minuteur          Quick Start          Minuterie avec arrêt automatique pour chaque zone de cuisson          Arrêt automatique de sécurité          Interrupteur principal MARCHE/ARRÊT          Touche de verrouillage</p> <p>Caractéristiques techniques :          Puissance connectée 6,0 kW / 230/400,3N V          Appareil (H x L x P) 47,5 x 590 x 520 mm          Découpe (L x P) 560 x 490 mm</p> <p><b>Consigne de planification:</b>  <i>Si un tiroir est prévu sous l'appareil, il faut installer une tablette fixe.</i></p>	<p>60 cm</p> <p>590</p>	<p>LCA600</p>

# Tables de cuisson pour cuisinière

Largeur mm

Article



## Table de cuisson à induction Laurus

**autonome**

Sans cadre

Zones de cuisson :

4 zones de cuisson à induction

2 zones de cuisson Ø 210 mm, 2,1 kW / haute puissance 2,5 kW

2 zones de cuisson Ø 160 mm, 1,4 kW / haute puissance 1,8 kW

Equipement :

9 niveaux de puissance

Niveau haute puissance

Commande TouchControl

4 indicateurs de chaleur résiduelle

Minuteur

Interrupteur principal MARCHÉ/ARRÊT

Minuterie avec arrêt automatique pour chaque zone de cuisson

Quick Start

Arrêt automatique de sécurité

Sécurité enfants

Touche de verrouillage

Caractéristiques techniques :

Puissance connectée 7,4 kW / 230/400,3N V

Appareil (H x L x P) 56 x 590 x 520 mm

Découpe (L x P) 560 x 490 mm

*S'il est prévu d'installer un tiroir,  
il faut un panneau d'écartement pour tables à induction.*

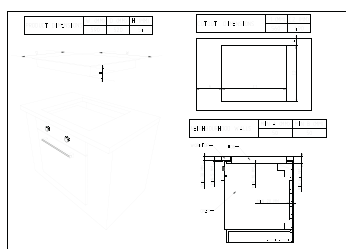



590

LIA600

# Réfrigérateurs à encastrer

Largeur mm

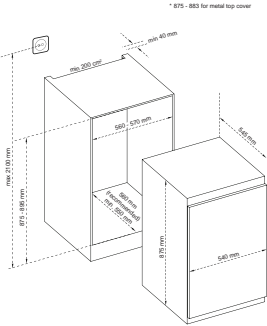
Article

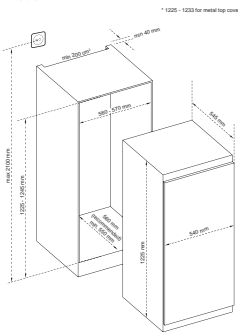

  <p>* 875 - 883 for metal top cover</p>	<p><b>Réfrigérateur à encastrer Laurus</b></p> <p>Equipement: Volume utile total: 192 l</p> <p>Espace réfrigération : Volume utile 96 l 3 clayettes en verre de sécurité 3 étagères de porte 1 bac à œufs 1 coulissant pour bouteilles 1 compartiment beurre / fromages 1 bac à fruits et légumes transparent Dégivrage automatique Eclairage DEL Réglage de température manuelle</p> <p>Espace congélation: Volume utile: 16 l Compartiment 4**** dégivrage manuel 1 bac à glaçons</p> <p>Puissance connectée 105 W / 220 - 240 V Consommation 148 kWh / an Niveau sonore 38 dB (A) re1pW ferrage de porte réversible Classe climatique N Capacité de congélation 2,6 kg / 24 h Autonomie en cas de panne 7 h Appareil (H x L x P) 875 x 540 x 545 mm Niche (H x L x P) 875-895 x 560-570 x 550-560 mm Cordon 2500 mm</p> <p>Catégorie d'efficacité énergétique E Classe sonore C</p>	<p>540</p>	<p>LKG88E</p>
  <p>* 1225 - 1233 for metal top cover</p>	<p><b>Réfrigérateur à encastrer Laurus</b></p> <p>Equipement: Volume utile total: 178 l</p> <p>Espace réfrigération : Volume utile 162 l 4 clayettes en verre de sécurité 4 étagères de porte 1 bac à œufs 1 coulissant pour bouteilles 1 compartiment beurre / fromages 1 bac à fruits et légumes transparent Dégivrage automatique Eclairage DEL Réglage de température manuelle</p> <p>Espace congélation: Volume utile: 16 l Compartiment 4**** dégivrage manuel 1 bac à glaçons</p> <p>Caractéristiques techniques : Puissance connectée : 103 W / 220 - 240 V Consommation : 187,2 kWh / an Niveau sonore : 38 dB (A) re1pW Montage avec porte entraînée, ferrage de porte réversible Classe climatique : N Dimensions appareil (H x l x P) : 1225 x 540 x 545 mm Dimensions de niche (H x l x P) : 1225-1245 x 560-570 x 550-560 mm Cordon 2500 mm</p> <p>Catégorie d'efficacité énergétique E Classe sonore C</p>	<p>540</p>	<p>LKG122E</p>



# Réfrigérateurs à encastrer

Largeur mm

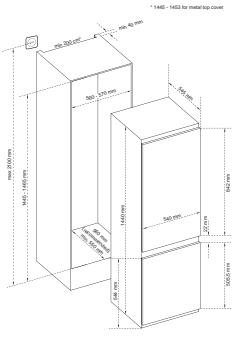
Article

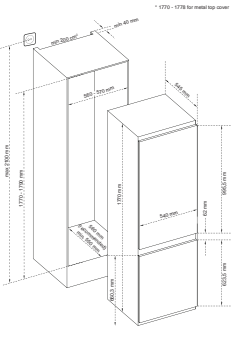

 	<p><b>Combiné réfrigérateur/congélateur à encastrer Laurus</b></p> <p>Equipement:            Volume utile total: 211 l            Espace réfrigération :            Volume utile 154 l            3 clayettes en verre de sécurité            3 étagères de porte            1 bac à œufs            1 compartiment beurre / fromages            1 coulissant pour bouteilles            1 bac à fruits et légumes transparent            Dégivrage automatique            Eclairage DEL            Réglage de température manuelle</p> <p>Espace congélation:            Volume utile: 57 l            Compartiment congélateur 4****            dégivrage manuel            2 tiroirs de congélateur            1 bac à glaçons</p> <p>Caractéristiques techniques :            Puissance connectée : 144 W / 220 - 240 V            Consommation : 204 kWh / an            Niveau sonore : 38 dB (A) re1pW            Montage avec porte entraînée, ferrage de porte réversible            Classe climatique : NT            Dimensions appareil (H x l x P) : 1440 x 540 x 545 mm            Dimensions de niche (H x l x P) : 1440-1460 x 560-570 x 550-560 mm            Cordon 2500 mm</p> <p>Catégorie d'efficacité énergétique E            Classe sonore C</p>	<p>540</p>	<p>LKG144EBF</p>
 	<p><b>Combiné réfrigérateur/congélateur à encastrer Laurus</b></p> <p>Equipement :            Volume utile total : 251 litres</p> <p>Espace réfrigération :            Volume utile 181 l            4 clayettes en verre de sécurité            4 étagères de porte            1 bac à œufs            1 coulissant pour bouteilles            1 compartiment beurre / fromages            1 bac à fruits et légumes transparent            Dégivrage automatique            Eclairage DEL            Réglage de température manuelle</p> <p>Espace congélation :            Volume utile 70 l            Compartiment 4****            2 tiroirs de congélateur            1 bac à glaçons            Fonction supercongélation            Dégivrage manuel</p> <p>Puissance connectée 134 W / 220 - 240 V            Consommation 217 kWh / an            Niveau sonore 38 dB (A) re1pW            ferrage de porte réversible            Classe climatique NT            Capacité de congélation 3,3 kg / 24 h            Autonomie en cas de panne 12,5 h            Appareil (H x L x P) 1770 x 540 x 545 mm            Niche (H x L x P) 1770-1790 x 560-570 x 550-560 mm            Cordon 2500 mm</p> <p>Catégorie d'efficacité énergétique E            Classe sonore C</p>	<p>540</p>	<p>LKG178E</p>

# Lave-vaisselle

Largeur mm

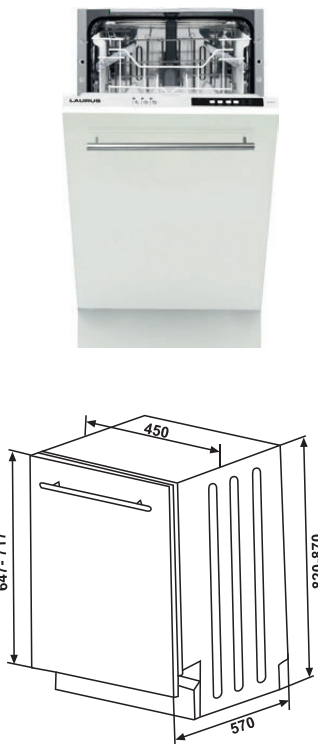
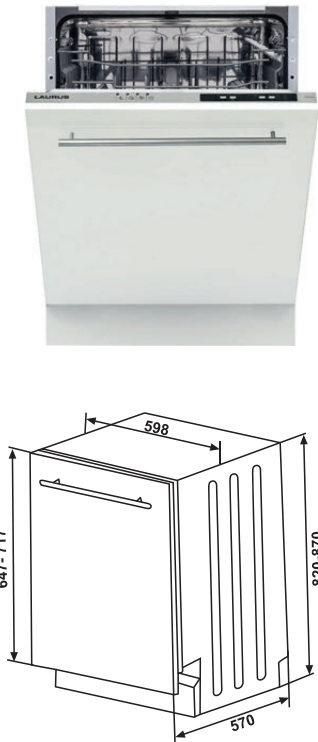

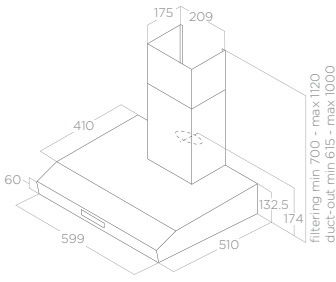
Article

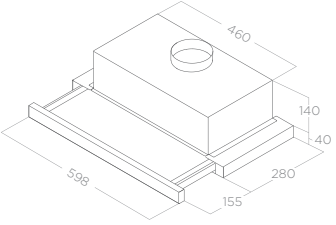
	<p><b>Lave-vaisselle entièrement intégrable Laurus</b></p> <p>Equipement :            10 couverts standard            3 programmes            intense 65°C, éco, Super 50 min 65°,            Demi-charge            Témoin lumineux pour le sel régénérant            et le liquide de rinçage via LED            Panier supérieur réglable en hauteur            Signal sonore à la fin du programme            Chauffe-eau instantané            Départ différé            Fixation 4 points            Clapet anti-retour &amp; protection trop-plein            Protection contre la surchauffe            Système de séchage actif</p> <p>Caractéristiques techniques:            Puissance connectée: 1.9 - 1.8 kW kW / 220 - 240 V            Fusible: 10 A            Niveau sonore: 49 dB (A) re1pW            Consommation: 76 kWh / 100 cycles            Eau: 11 l / cycle            Système de sécurité Aqua Stop            Appareil (H x L x P): 820 x 448 x 550 mm</p> <p>Efficacité énergétique E            Efficacité de séchage A</p> <p>Longueur des raccords flexibles :            à gauche : arrivée 1550 mm / sortie 1300 mm            à droite : arrivée 1700 mm / sortie 1450 mm</p> <p><i>Raccordement eau chaude jusqu'à 60° C possible,            raccordement eau froide recommandé.</i></p> <p><i>Un podium de socle est conseillé pour plan de travail de 910 mm de haut.</i></p>	<p>448</p>	<p>LSV453</p> <p>ZG42171113</p>
	<p><b>Lave-vaisselle entièrement intégrable Laurus</b></p> <p>Equipement :            13 couverts standard            8 programmes            Prélavage, éco, intense 65°C, Super 50 min 65°, Demi-charge            Témoin lumineux pour le sel régénérant            et le liquide de rinçage via LED            Panier supérieur réglable en hauteur            Support(s) pour tasses réglable(s) en hauteur            Support(s) rabattable(s) pour tasses            Signal sonore à la fin du programme            Chauffe-eau instantané            Départ différé            Fixation 4 points            Clapet anti-retour &amp; protection trop-plein            Protection contre la surchauffe            Système de séchage actif</p> <p>Caractéristiques techniques:            Puissance connectée: 1.9 - 1.8 kW kW / 220 - 240 V            Fusible: 10 A            Niveau sonore: 49 dB (A) re1pW            Consommation: 94 kWh / 100 cycles            Eau: 12 l / cycle            Système de sécurité Aqua Stop            Appareil (H x L x P): 820 x 598 x 550 mm</p> <p>Efficacité énergétique E            Efficacité de séchage A</p> <p>Longueur des raccords flexibles :            à gauche : arrivée 1550 mm / sortie 1650 mm            à droite : arrivée 1250 mm / sortie 1450 mm</p> <p><i>Raccordement eau chaude jusqu'à 60° C possible,            raccordement eau froide recommandé.</i></p> <p><i>Un podium de socle est conseillé pour plan de travail de 910 mm de haut.</i></p>	<p>598</p>	<p>LSV604</p> <p>ZG42171113</p>







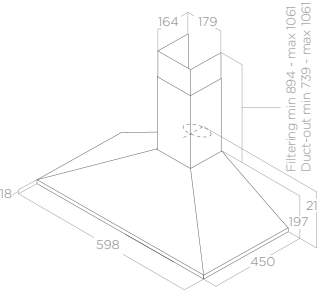
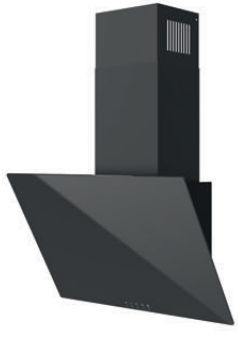
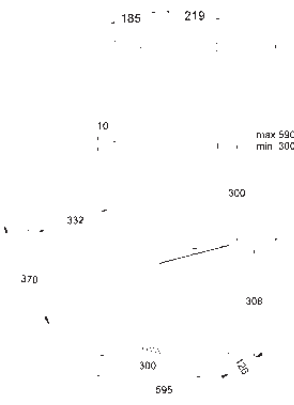

 	<p><b>Hotte aspirante Elica</b> Inox</p> <p>Equipement : 1 moteur 1 filtre à graisse métallique 3 niveaux de puissance</p> <p>Caractéristiques techniques: Puissance connectée: 101 W / 220-240 V Eclairage: 2 x 3 W DEL</p> <p>Puissance: max. 265 m<sup>3</sup>/h IEC - 64 dB (A) re1pW min. 125 m<sup>3</sup>/h IEC - 50 dB (A) re1pW Consommation: 55 kWh / an Tubulure d'extraction: Ø 125 mm</p> <p>Dimensions: Extraction (H x L x P): 615-1000 x 599 x 510 mm Chaleur tournante (H x L x P): 700-1200 x 599 x 510 mm</p> <p>Classes d'efficacité: Efficacité énergétique: D Efficacité fluidodynamique: E Efficacité d'éclairage: B Efficacité de filtrage: D</p> <p><i>Remarque:</i> Distance min. par rapport à la table de cuisson 500 mm Distance min. par rapport à la table de cuisson à gaz 650 mm</p> <p style="text-align: right;"><b>Filtre à charbon actif</b></p>	<p>60 cm</p> <p>Energie-efficacité <b>D</b></p> <p>Lumière-efficacité <b>E</b></p> <p>Éclairage-efficacité <b>B</b></p> <p>Filtrage-efficacité <b>D</b></p> <p>599</p>	<p>VEGA 60IX</p> <p>CFCO 140064</p>
 	<p><b>Hotte tiroir plate elica</b> inox</p> <p>Equipement : 1 moteur 2 filtres à graisse aluminium Rail télescopique 3 niveaux de puissance</p> <p>Caractéristiques techniques: Puissance connectée: 121 W / 220-240 V Eclairage: 2 x 3 W DEL</p> <p>Puissance: max. 304 m<sup>3</sup>/h IEC - 62 dB (A) re1pW min. 125 m<sup>3</sup>/h IEC - 46 dB (A) re1pW Consommation: 61.6 kWh / an Tubulure d'extraction: Ø 120 mm</p> <p>Dimensions: Extraction (H x L x P): 180 x 598 x 280 mm Chaleur tournante (H x L x P): 180 x 598 x 280 mm</p> <p>Classes d'efficacité: Efficacité énergétique: D Efficacité fluidodynamique: E Efficacité d'éclairage: D Efficacité de filtrage: D</p> <p><i>Remarque:</i> Distance min. par rapport à la table de cuisson 500 mm Distance min. par rapport à la table de cuisson à gaz 650 mm</p> <p style="text-align: right;"><b>Filtre à charbon actif</b></p>	<p>60 cm</p> <p>NEW</p> <p>Energie-efficacité <b>D</b></p> <p>Lumière-efficacité <b>E</b></p> <p>Éclairage-efficacité <b>D</b></p> <p>Filtrage-efficacité <b>D</b></p> <p>598</p>	<p>ELITE 1460 D</p> <p>CFCO 140075</p>

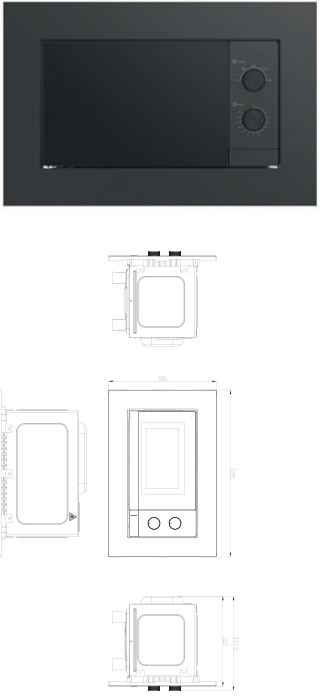
# Hottes

Largeur mm **Article**

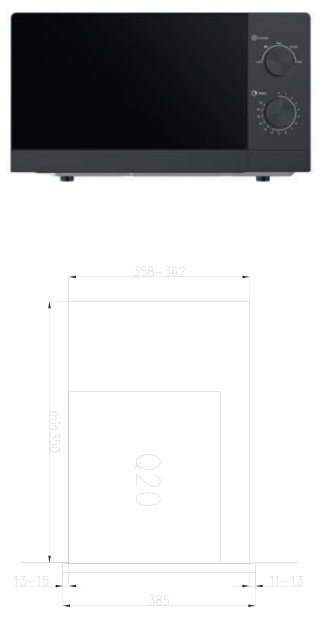
   <p>Filtering min 894 - max 1061 Duct-out min 739 - max 1061</p>	<p><b>Hotte décorative elica</b> Inox</p> <p>Equipement : 1 moteur 2 filtres à graisse métalliques en inox 3 niveaux de puissance</p> <p>Caractéristiques techniques: Puissance connectée: 96 W / 220-240 V Éclairage: 2 x 3 W DEL</p> <p>Puissance: max. 395 m<sup>3</sup>/h IEC - 68 dB (A) re1pW min. 165 m<sup>3</sup>/h IEC - 49 dB (A) re1pW Consommation: 57,1 kWh / an Tubulure d'extraction: Ø 150 mm</p> <p>Dimensions: Extraction (H x L x P): 739-1061 x 600 x 450 mm Chaleur tournante (H x L x P): 894-1061 x 600 x 450 mm</p> <p>Classes d'efficacité: Efficacité énergétique: D Efficacité fluidodynamique: E Efficacité d'éclairage: C Efficacité de filtrage: D</p> <p><i>Remarque:</i> Distance min. par rapport à la table de cuisson 500 mm Distance min. par rapport à la table de cuisson à gaz 650 mm</p>	<p><b>Edelstahl</b> <b>Schwarz</b></p> <p>60 cm</p> <p>Energie: <b>D</b></p> <p>Filtrage: <b>E</b></p> <p>Acoustique: <b>C</b></p> <p>Éclairage: <b>D</b></p>	<p>600 600</p>	<p>MISSY IXA60 MISSY IXA60</p>
 	<p><b>Hotte tête libre Lennox</b> noir</p> <p>Caractéristiques techniques: Puissance connectée: 132,6 W / 220-240 V Éclairage: 1 x 2.6 W DEL</p> <p>Puissance: max. 305 m<sup>3</sup>/h IEC - 63 dB (A) re1pW min. 196 m<sup>3</sup>/h IEC - 54 dB (A) re1pW Consommation: 62,5 kWh / an Tubulure d'extraction: Ø 125 mm</p> <p>Dimensions: Extraction (H x L x P): 608-898 x 595 x 332 mm Chaleur tournante (H x L x P): 608-898 x 595 x 332 mm</p> <p>Classes d'efficacité: Efficacité énergétique: D Efficacité fluidodynamique: E Efficacité d'éclairage: A Efficacité de filtrage: E</p> <p><i>Remarque:</i> Distance min. par rapport à la table de cuisson 500 mm Distance min. par rapport à la table de cuisson à gaz 750 mm</p>	<p>60 cm <b>NEW</b></p> <p>Energie: <b>D</b></p> <p>Filtrage: <b>E</b></p> <p>Acoustique: <b>A</b></p> <p>Éclairage: <b>E</b></p>	<p>595</p>	<p>KAIRO BLACK 60</p> <p><b>Filtre à charbon actif</b> <b>NEW</b> K450</p>

# Micro-ondes

		Largeur mm	Article
	<p><b>Micro-ondes Laurus</b> noir</p> <p>Equipement :            Plateau tournant en verre 255 mm            5 niveaux de puissance            Four à micro-ondes 1100 / 700 W            Commande par bouton tournant et touches à faible course            Ouverture de porte via touche            Eclairage intérieur            Affichage DEL            Cavité 20 l</p> <p>Caractéristiques techniques:            Puissance connectée: 1.1 kW / 230 V            Appareil (H x L x P): 385 x 595 x 337 mm            Cordon 1000 mm</p> <p><i>A monter dans un meuble suspendu 60 cm de large.</i></p>	  	595 LEMW5
	<p><b>Micro-ondes Laurus</b> noir</p> <p>Equipement :            Plateau tournant en verre 255 mm            5 niveaux de puissance            Four à micro-ondes 1100 / 700 W            Ouverture de porte via touche            Eclairage intérieur            Affichage DEL            Cavité en inox            Cavité 20 l</p> <p>Caractéristiques techniques:            Puissance connectée: 1.1 kW / 230 V            Appareil (H x L x P): 264 x 456 x 343 mm            Cordon 1000 mm</p>	  	456 LSMW10BK



# Indications pour la commande



## Liste de contrôle pour un traitement rapide et complet des commandes :

- Adresse exacte de l'entreprise
- Commande
- Date de la commande
- Délai de livraison
- Mode de livraison (par camion, enlèvement)
  
- Programme avec n°
- Coloris façade avec n°
- Poignée avec n°
- Coloris corps de meuble avec n°
- Corniche
- Hauteur de travail :  
hauteur standard 868 mm avec socle de 105 mm  
sur demande, hauteur 918 mm avec socle de 155 mm ou hauteur 968 mm avec socle de 205 mm
- Finition plan de travail (PLR/PLS)
- Coloris et chant plan de travail avec n°
- Le cas échéant, indiquer la situation des joints et découpes sur les plans de travail
- Commander les plinthes et linteaux muraux en longueurs standard
- Pour éléments encastrables, indiquer le modèle d'appareil
- Préciser les dimensions en cas de l'habillage d'appareils électroménagers
- En cas de verres en option, indiquer si le coloris souhaité pour les portes vitrées est identique à celui de la façade ou non. En cas de divergence, indiquer le n° du coloris du verre
- En cas de libre choix, indiquer le modèle de cadre de la porte vitrée
- Liste détaillée des articles
- Croquis coté, le cas échéant, croquis des plans de travail et corniches

## Indications pour la commande de façades combinées

La gamme pino permet de combiner les façades d'un programme. Au moment de la commande, veillez à l'identification claire et conforme des articles avec les numéros de coloris indiqués dans le manuel de vente. Afin d'éviter toute erreur, nous vous prions de bien vouloir contrôler ces postes sur notre confirmation de commande. Vous pouvez reconnaître la couleur de l'article respectif dans la nomenclature. Les numéros de coloris différents y figurent explicitement.

Nous vous souhaitons désormais avec cette option beaucoup de plaisir à créer des cuisines « vivantes ». A vos clients, nous souhaitons autant de plaisir lors de l'utilisation de leur cuisine de notre maison.



pino Küchen GmbH & Co. KG

Buroer Feld 1

D-06869 Coswig (Anhalt)

Téléphone : + 49 34903 60-0

Télécopieur : + 49 34903 60-8100

Courriel : [info@pino.de](mailto:info@pino.de)

Internet : [www.pino.de](http://www.pino.de)

Tribunal chargé de la tenue du registre: Amtsgericht Stendal HRA 5549

Associée personnellement responsable: pino Beteiligungs GmbH, Coswig (Anhalt)

Tribunal chargé de la tenue du RCS: Amtsgericht Stendal HRB 26290

Gérants : Heiko Drost, Jörg Deutschmann

N° de TVA intracommunautaire: DE 815 722 342

Coordonnées bancaires: Commerzbank AG, code bancaire: 480 400 35, n° de compte: 0760118000

IBAN: DE49 4804 0035 0760 1180 00 BIC: COBADEFFXXX

Deutsche Bank AG, code bancaire: 480 700 40 n° de compte: 0336241500

IBAN: DE31 4807 0040 0336 2415 00 BIC: DEUTDE3B480